

# MeshArt#

Wire mesh for architecture and design  
*Metallgewebe für Architektur und Design*

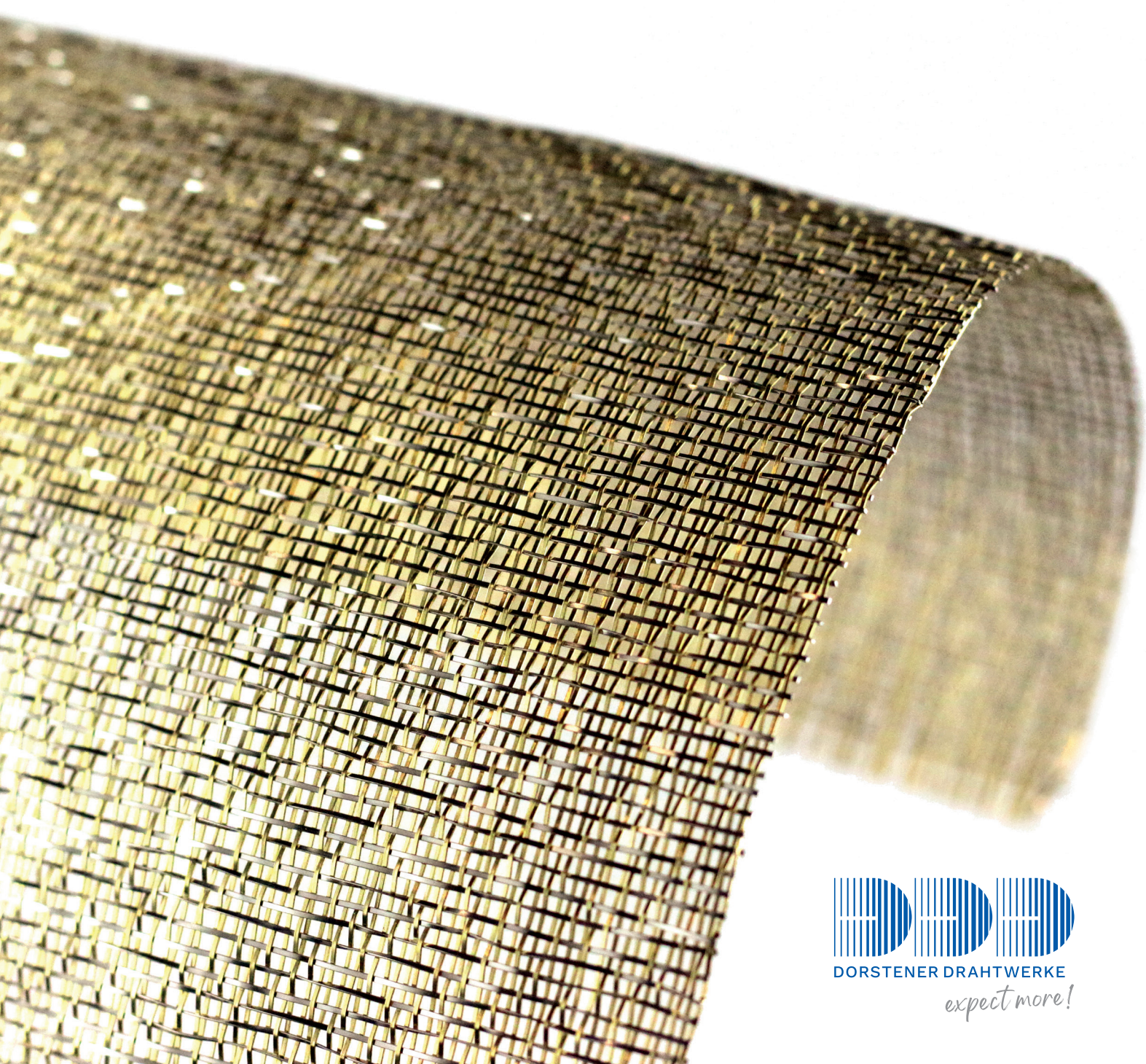



*Where wire  
turns into mesh.*

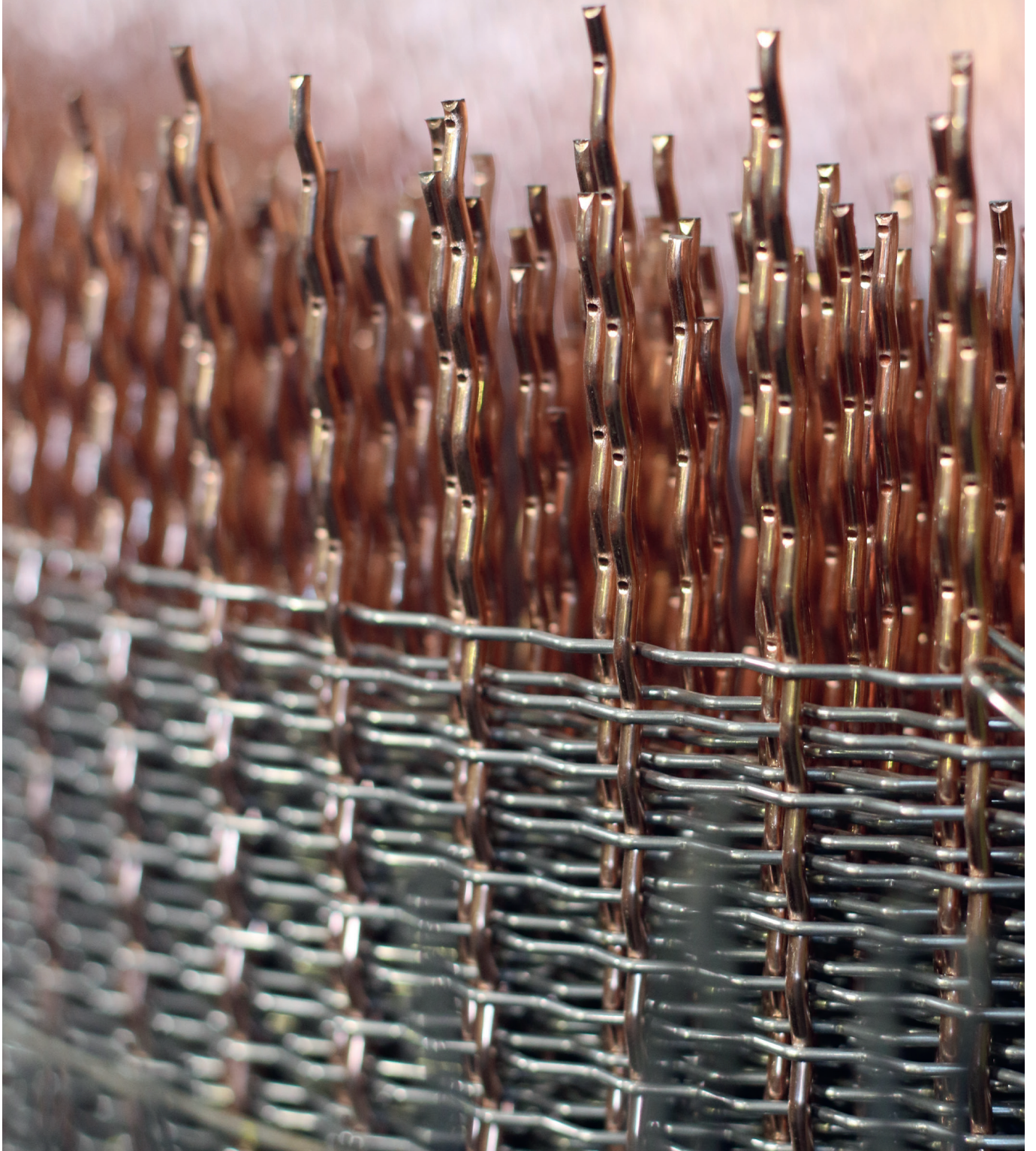



---

# Content

## *Inhalt*

---

|                                       |    |   |    |
|---------------------------------------|----|---|----|
| Discover / <i>Entdecken</i> . . . . . | 4  | SquareWave . . . . .  | 22 |
| Reflect . . . . .                     | 5  | LongLine . . . . .  | 23 |
| Snake Two . . . . .                   | 6  | LongWave . . . . .  | 24 |
| Triple . . . . .                      | 7  | Triple Solid . . . . .                                      | 25 |
| Shine . . . . .                       | 8  | FlexNet . . . . .   | 26 |
| Fish . . . . .                        | 9  | Grid . . . . .  | 27 |
| Blaze. . . . .                        | 10 | Knit . . . . .  | 28 |
| Soft . . . . .                        | 11 | Lines. . . . .  | 28 |
| FineRopes . . . . .                   | 12 | Shield. . . . .   | 28 |
| Ropes 25 . . . . .                    | 13 | Harp . . . . .  | 28 |
| FlexFlat . . . . .                    | 14 | Matrix . . . . .  | 29 |
| Square . . . . .                      | 15 | Sandwich. . . . .   | 29 |
| Goldy . . . . .                       | 16 | Panels. . . . .   | 29 |
| Blox . . . . .                        | 17 | Coating . . . . .   | 29 |
| Swell. . . . .                        | 18 | Fixtures / <i>Befestigung</i> . . . . .                     | 30 |
| Rufus 42 . . . . .                    | 19 | Application examples / <i>Anwendungsbeispiele</i> . . . . . | 32 |
| Shift . . . . .                       | 20 | Good to know / <i>Gut zu wissen</i> . . . . .               | 34 |
| SquareLine. . . . .                   | 21 |   |    |



---

# Discover MeshArt#

---

## MeshArt# - for architecture and design

With MeshArt#, Dorstener Drahtwerke has developed an innovative product line that fulfils the highest standards of design and function. The exclusive metal mesh and wire mesh combine technical precision with architectural aesthetics – ideal for a wide range of decorative and functional indoor and outdoor applications.

Thanks to the large selection of widths, weaves and thicknesses, MeshArt# opens up extraordinary design freedom. Whether fine and transparent, robust and opaque, flexible or dimensionally stable – each product impresses with clear lines, high-quality workmanship and maximum adaptability to individual project requirements.

In addition, all MeshArt# fabrics stand for tested quality: they are non-flammable, particularly resistant and low-maintenance – perfect for demanding, long-lasting applications in architecture and construction.

### Popular applications:

- room, ceiling, wall, column
- stair, balcony, balustrade
- aviary, fencing, containment
- outside facade
- solar protection and blinds
- exhibition and shop interior
- any creative metal structure

### MeshArt# in glass

Fine MeshArt# metal mesh is impressive in sophisticated glass architecture. Glass finishers use special processes to integrate the mesh into laminated or insulating glass – for exclusive solutions with a striking look and functional added value. Perfect for high-quality façades and upmarket interior design.

Discover more:

[www.meshart.de](http://www.meshart.de)

---

# Entdecken Sie MeshArt#

---

## MeshArt# – für Architektur und Design

*Mit MeshArt# haben die Dorstener Drahtwerke eine innovative Produktlinie entwickelt, die höchste Ansprüche an Design und Funktion erfüllt. Die exklusiven Metallgewebe und Drahtgitter vereinen technische Präzision mit architektonischer Ästhetik – ideal für vielfältige dekorative und funktionale Anwendungen im Innen- und Außenbereich.*

*Durch die große Auswahl an Maschenweiten, Webformen und Drahtstärken eröffnet MeshArt# außergewöhnliche Gestaltungsspielräume. Ob fein und transparent, robust und opak, flexibel formbar oder formstabil – jedes Produkt überzeugt durch klare Linien, hochwertige Verarbeitung und maximale Anpassungsfähigkeit an individuelle Projektanforderungen.*

*Darüber hinaus stehen alle MeshArt# Gewebe für geprüfte Qualität: Sie sind nicht brennbar, besonders widerstandsfähig und wartungsarm – perfekt geeignet für anspruchsvolle, langlebige Anwendungen in Architektur und Bau..*

### Beliebte Anwendungsbereiche:

- Raum, Decke, Wand, Säule
- Treppe, Balkon, Geländer, Brüstung
- Fassadengestaltung und -verkleidung
- Sonnen-, Wind- und Sichtschutz
- Messe- und Ladenbau
- Voliere, Zaun, Umwehrung
- kreativer Metallbau jeglicher Art

### MeshArt# in Glas

*Feine MeshArt# Metallgewebe beeindrucken in anspruchsvoller Glasarchitektur. In speziellen Verfahren integrieren Glasveredler das Gewebe in Verbund- oder Isolierglas – für exklusive Lösungen mit markanter Optik und funktionalem Mehrwert. Perfekt für hochwertige Fassaden und den gehobenen Innenausbau..*

Entdecken Sie mehr:

[www.meshart.de](http://www.meshart.de)



# Reflect

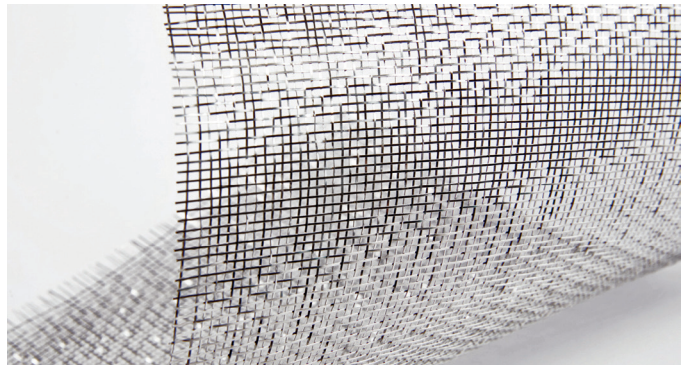
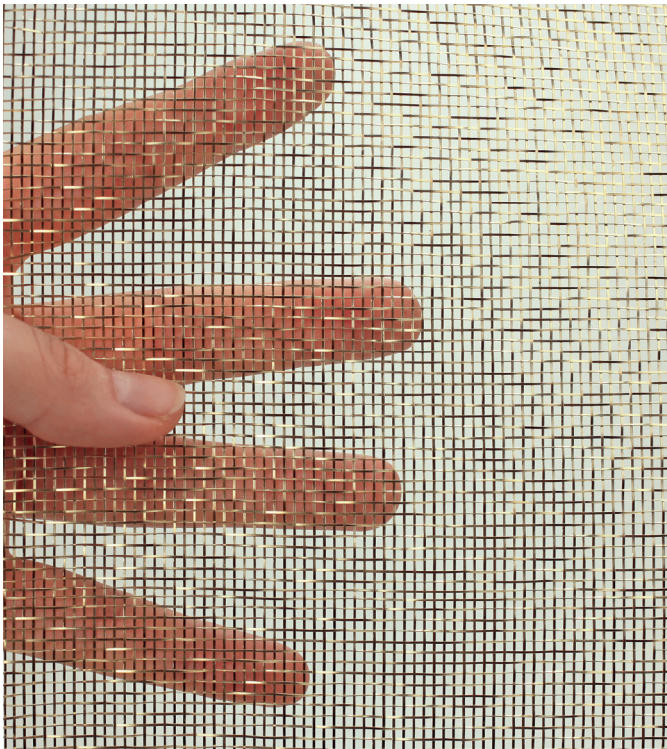

**Wire mesh:** Gold, silver or bronze

**Character:** Airy, flexible, glittering

**Scope:** Interior design, paneling of any kind

**Popular for:** Glass lamination

**Metallgewebe:** Gold, Silber oder Bronze

**Charakter:** Glitzernd, leicht, formbar

**Anwendung:** Interior-Design, Verkleidungen jeglicher Art

**Beliebt für:** Glaslaminiierung

|                                       | Gold                   | Silver                       | Bronze                 |
|---------------------------------------|------------------------|------------------------------|------------------------|
| <b>Material</b><br><b>Werkstoff:</b>  | Brass<br>Messing       | Stainless steel<br>Edelstahl | Bronze<br>Bronze       |
| <b>Opening / Maschenweite:</b>        | ca. 1,4 x 1,4 mm       | ca. 1,4 x 1,4 mm             | ca. 1,4 x 1,4 mm       |
| <b>Open area / Offene Fläche:</b>     | ca. 62 %               | ca. 62 %                     | ca. 62 %               |
| <b>Weight / Gewicht:</b>              | 0,60 kg/m <sup>2</sup> | 0,60 kg/m <sup>2</sup>       | 0,60 kg/m <sup>2</sup> |
| <b>Total thickness / Gewebedicke:</b> | ca. 0,70 mm            | ca. 0,70 mm                  | ca. 0,70 mm            |
| <b>Roll width* / Rollenbreite*:</b>   | 1.520 mm               | 1.520 mm                     | 1.520 mm               |

\*Roll width usually on stock. Roll goods or fabricated blanks available. For larger order quantities, a production width of up to 2.000 mm is possible.

\*Rollenbreite in der Regel auf Lager. Rollenware am Stück oder konfektionierte Zuschnitte lieferbar. Bei größeren Abnahmemengen ist eine Fertigungsbreite von bis zu 2.000 mm möglich.



# Snake Two

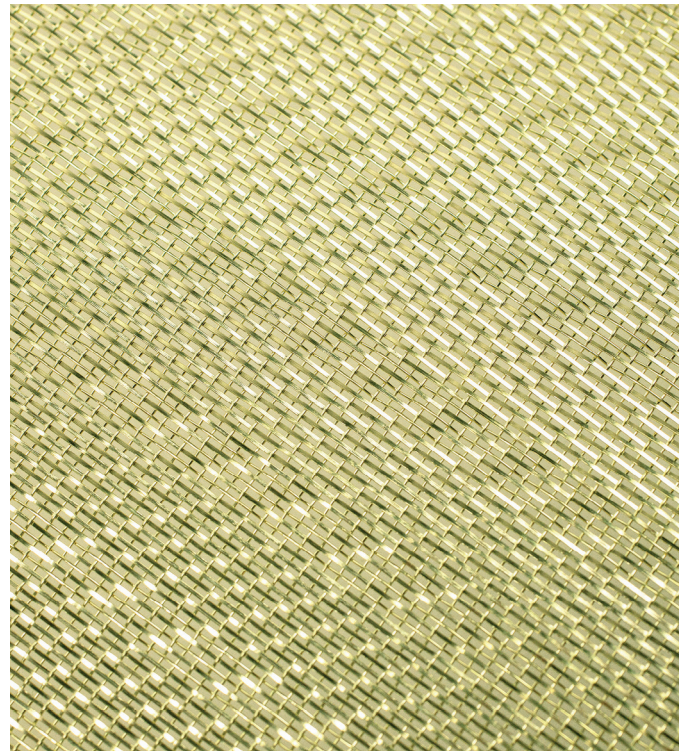

**Wire mesh:** Gold with flat wires

**Character:** Precious, sleek, dense

**Scope:** Interior design, e.g. wall cladding

**Popular for:** Glass lamination

**Metallgewebe:** Gold mit flachen Drähten

**Charakter:** Edel, glänzend, dicht

**Anwendung:** Innenarchitektur, z.B. Wandverkleidungen

**Beliebt für:** Glaslaminierung

## Gold

|                                      |                  |
|--------------------------------------|------------------|
| <b>Material</b><br><b>Werkstoff:</b> | Brass<br>Messing |
|--------------------------------------|------------------|

|                                |              |
|--------------------------------|--------------|
| <b>Opening / Maschenweite:</b> | 0,9 x 1,4 mm |
|--------------------------------|--------------|

|                                   |          |
|-----------------------------------|----------|
| <b>Open area / Offene Fläche:</b> | ca. 35 % |
|-----------------------------------|----------|

|                          |                        |
|--------------------------|------------------------|
| <b>Weight / Gewicht:</b> | 1,40 kg/m <sup>2</sup> |
|--------------------------|------------------------|

|                                       |             |
|---------------------------------------|-------------|
| <b>Total thickness / Gewebedicke:</b> | ca. 0,70 mm |
|---------------------------------------|-------------|

|                                     |          |
|-------------------------------------|----------|
| <b>Roll width* / Rollenbreite*:</b> | 1.520 mm |
|-------------------------------------|----------|

\*Gold usually in stock, silver and bronze not. Roll width usually in stock. Roll goods or fabricated blanks available. For larger order quantities, a production width of up to 2.000 mm is possible.

\*Gold in der Regel auf Lager, Silber und Bronze nicht. Rollenware am Stück oder konfektionierte Zuschnitte lieferbar. Bei größeren Abnahmemengen ist eine Fertigungsbreite von bis zu 2.000 mm möglich.



# Triple

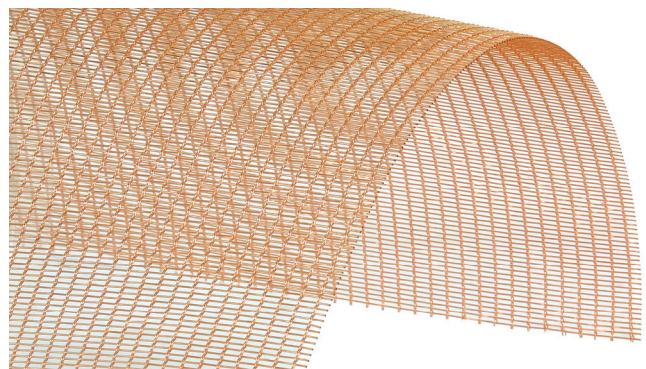
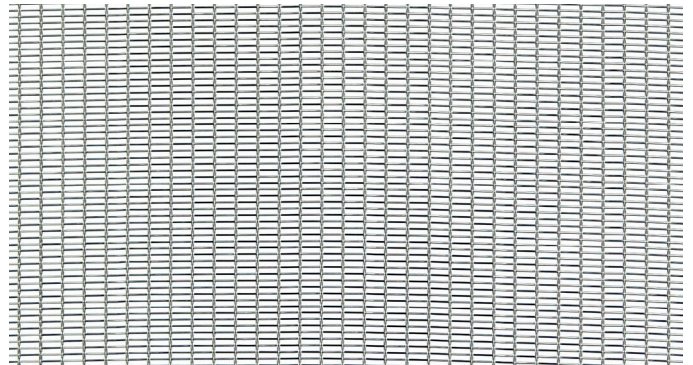
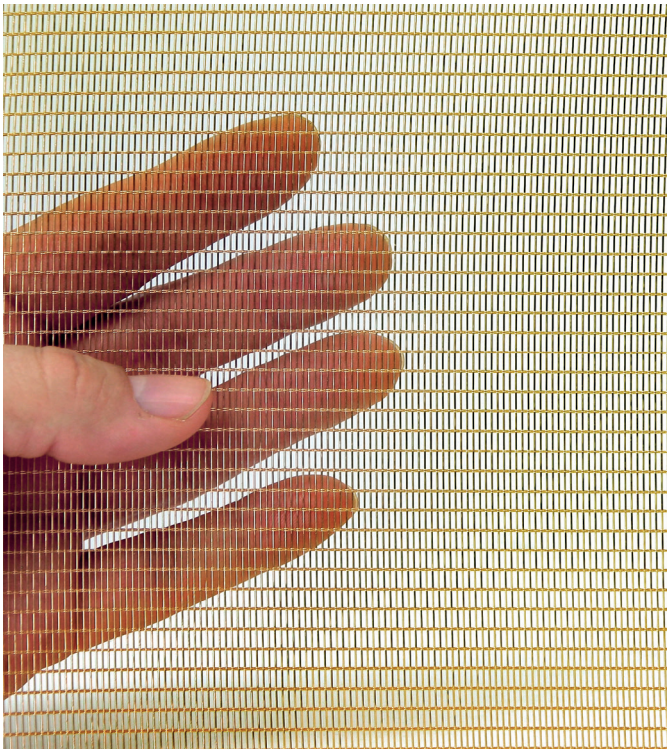

**Wire mesh:** Gold, silver or bronze

**Character:** Filigree, light, flexible

**Scope:** Interior design, insect protection

**Popular for:** Glass lamination

**Metallgewebe:** Gold, Silber oder Bronze

**Charakter:** Filigran, leicht, flexibel

**Anwendung:** Innenarchitektur/Design, auch als Insektenschutz

**Beliebt für:** Glaslaminiierung

|                                       | Gold                   | Silver                       | Bronze                 |
|---------------------------------------|------------------------|------------------------------|------------------------|
| <b>Material</b><br><b>Werkstoff:</b>  | Brass<br>Messing       | Stainless steel<br>Edelstahl | Bronze<br>Bronze       |
| <b>Opening / Maschenweite:</b>        | ca. 4,0 x 1,0 mm       | ca. 4,0 x 1,0 mm             | ca. 4,0 x 1,0 mm       |
| <b>Open area / Offene Fläche:</b>     | ca. 68 %               | ca. 68 %                     | ca. 68 %               |
| <b>Weight / Gewicht:</b>              | 0,90 kg/m <sup>2</sup> | 0,80 kg/m <sup>2</sup>       | 0,90 kg/m <sup>2</sup> |
| <b>Total thickness / Gewebedicke:</b> | ca. 0,70 mm            | ca. 0,70 mm                  | ca. 0,70 mm            |
| <b>Roll width* / Rollenbreite*:</b>   | 1.520 mm               | 1.520 mm                     | 1.520 mm               |

\*Roll width usually on stock. Roll goods or fabricated blanks available. For larger order quantities, a production width of up to 2.000 mm is possible.

\*Rollenbreite in der Regel auf Lager. Rollenware am Stück oder konfektionierte Zuschnitte lieferbar. Bei größeren Abnahmemengen ist eine Fertigungsbreite von bis zu 2.000 mm möglich.



# Shine

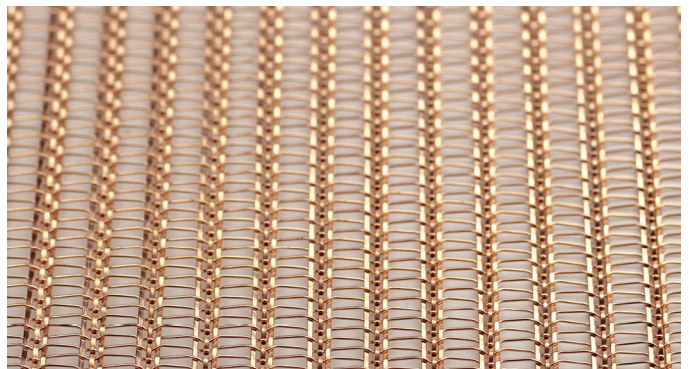
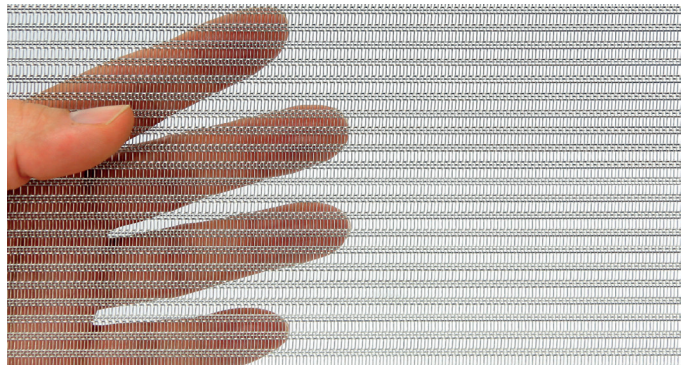
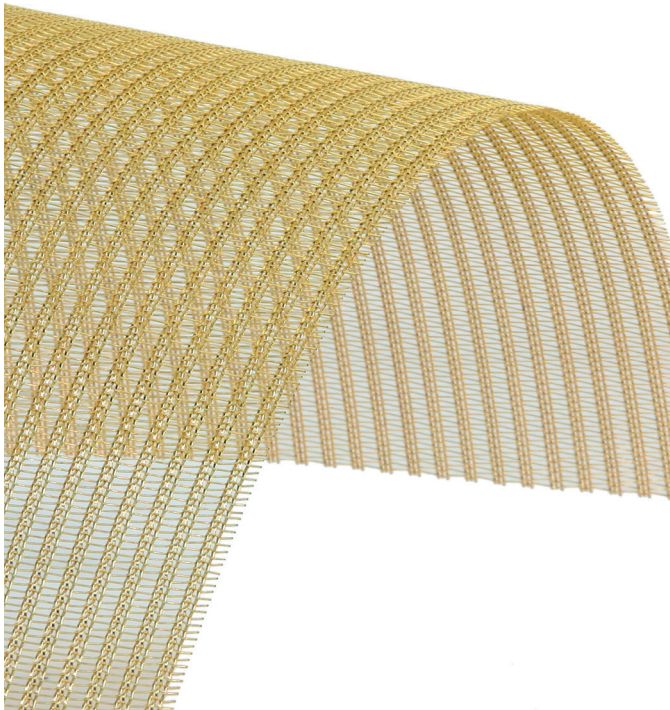

**Wire mesh:** Gold, silver or bronze

**Character:** Precious, straight, fireproof

**Scope:** Interior design, room partition, walls

**Popular for:** Glass lamination

**Metallgewebe:** Gold, Silber oder Bronze

**Charakter:** Edel, geradlinig, nichtbrennbar

**Anwendung:** Innenarchitektur, Design-Elemente, Wände

**Beliebt für:** Glaslaminiierung

|                                       | Gold                   | Silver                       | Bronze                 |
|---------------------------------------|------------------------|------------------------------|------------------------|
| <b>Material</b><br><b>Werkstoff:</b>  | Brass<br>Messing       | Stainless steel<br>Edelstahl | Bronze<br>Bronze       |
| <b>Opening / Maschenweite:</b>        | 2,75 x 0,75 mm         | 2,75 x 0,75 mm               | 2,75 x 0,75 mm         |
| <b>Open area / Offene Fläche:</b>     | ca. 64 %               | ca. 64 %                     | ca. 64 %               |
| <b>Weight / Gewicht:</b>              | 1,20 kg/m <sup>2</sup> | 1,20 kg/m <sup>2</sup>       | 1,20 kg/m <sup>2</sup> |
| <b>Total thickness / Gewebedicke:</b> | ca. 0,50 mm            | ca. 0,50 mm                  | ca. 0,50 mm            |
| <b>Roll width* / Rollenbreite*:</b>   | 1.520 mm               | 1.520 mm                     | 1.520 mm               |

\*Roll width usually on stock. Roll goods or fabricated blanks available. For larger order quantities, a production width of up to 2.000 mm is possible.

\*Rollenbreite in der Regel auf Lager. Rollenware am Stück oder konfektionierte Zuschnitte lieferbar. Bei größeren Abnahmemengen ist eine Fertigungsbreite von bis zu 2.000 mm möglich.

# Fish

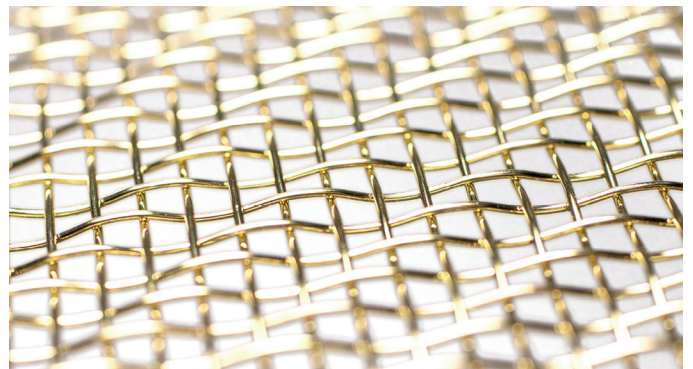

**Wire mesh:** Gold or silver

**Character:** Textured, malleable, transparent, vivid

**Scope:** Interior design, furniture, claddings

**Popular for:** Glass lamination

**Metallgewebe:** Gold oder Silber

**Charakter:** Strukturiert, formbar, transparent, lebendig

**Anwendung:** Innenarchitektur, Verkleidungen, Möbelbau

**Beliebt für:** Glaslaminiierung

|                                       | Gold                  | Silver                       |
|---------------------------------------|-----------------------|------------------------------|
| <b>Material</b><br><b>Werkstoff:</b>  | Brass<br>Messing      | Stainless steel<br>Edelstahl |
| <b>Opening / Maschenweite:</b>        | 2,5 x 2,5 mm          | 2,5 x 2,5 mm                 |
| <b>Open area / Offene Fläche:</b>     | ca. 60 %              | ca. 60 %                     |
| <b>Weight / Gewicht:</b>              | 2,0 kg/m <sup>2</sup> | 2,0 kg/m <sup>2</sup>        |
| <b>Total thickness / Gewebedicke:</b> | 1,40 mm               | 1,40 mm                      |
| <b>Roll width* / Rollenbreite*:</b>   | 1.520 mm              | 1.520 mm                     |

\*Gold usually in stock, silver and bronze not. Roll width usually on stock. Roll goods or fabricated blanks available. For larger order quantities, a production width of up to 2.000 mm is possible.

\*Rollenbreite Gold und Silber meist auf Lager, Bronze nicht. Rollenware am Stück oder konfektionierte Zuschnitte lieferbar. Bei größeren Abnahmemengen ist eine Fertigungsbreite von bis zu 2.000 mm möglich.



# Blaze

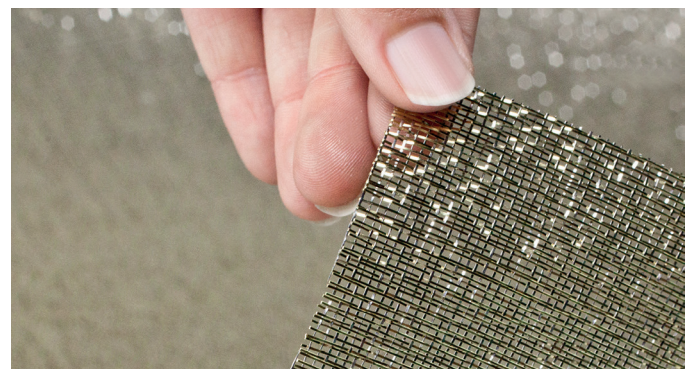
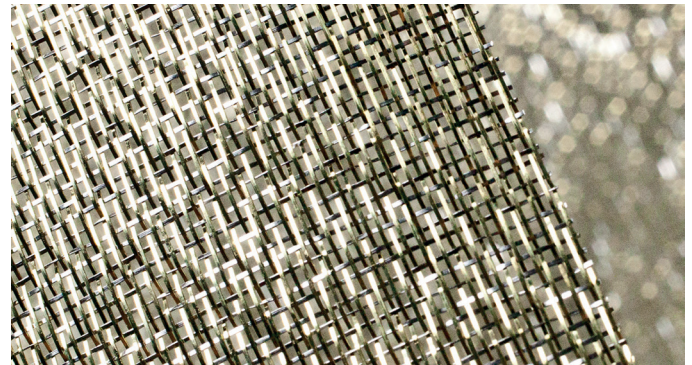
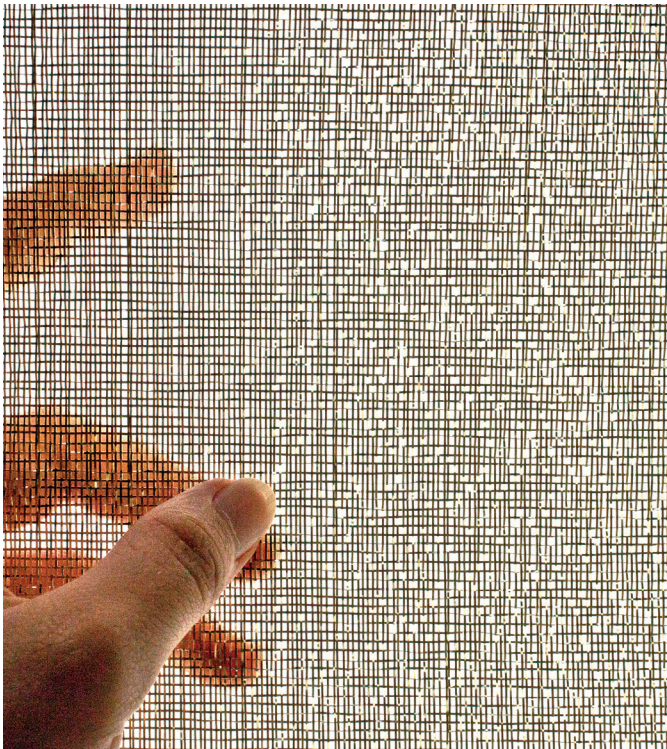

**Wire mesh:** White gold

**Character:** Precious, glittering, fireproof

**Scope:** Interior design, cladding, eyecatcher

**Popular for:** Glass lamination

**Metallgewebe:** Weißgold

**Charakter:** Edel, funkelnd, nichtbrennbar

**Anwendung:** Verkleidungen, Eyecatcher

**Beliebt für:** Glaslaminierung

## Gold

|                                      |   |
|--------------------------------------|---|
| <b>Material</b><br><b>Werkstoff:</b> | Brass with stainless steel<br>Messing mit Edelstahl |
|--------------------------------------|---|

|                                |              |
|--------------------------------|--------------|
| <b>Opening / Maschenweite:</b> | 0,4 x 1,2 mm |
|--------------------------------|--------------|

|                                   |          |
|-----------------------------------|----------|
| <b>Open area / Offene Fläche:</b> | ca. 45 % |
|-----------------------------------|----------|

|                          |                        |
|--------------------------|------------------------|
| <b>Weight / Gewicht:</b> | 1,30 kg/m <sup>2</sup> |
|--------------------------|------------------------|

|                                       |             |
|---------------------------------------|-------------|
| <b>Total thickness / Gewebedicke:</b> | ca. 0,70 mm |
|---------------------------------------|-------------|

|                                     |          |
|-------------------------------------|----------|
| <b>Roll width* / Rollenbreite*:</b> | 1.520 mm |
|-------------------------------------|----------|

\*Roll width usually on stock. Roll goods or fabricated blanks available. For larger order quantities, a production width of up to 2.000 mm is possible.

\*Rollenbreite in der Regel auf Lager. Rollenware am Stück oder konfektionierte Zuschnitte lieferbar. Bei größeren Abnahmemengen ist eine Fertigungsbreite von bis zu 2.000 mm möglich.

# Soft

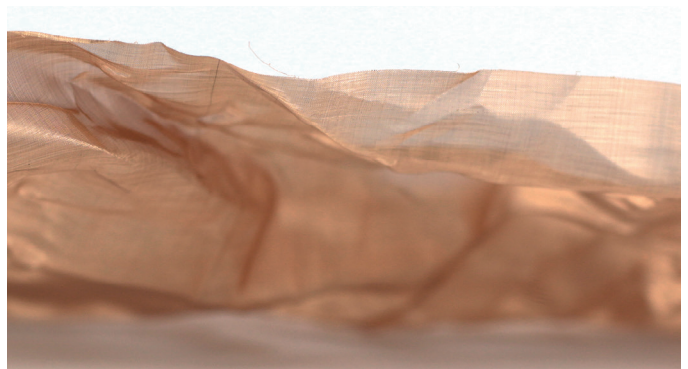
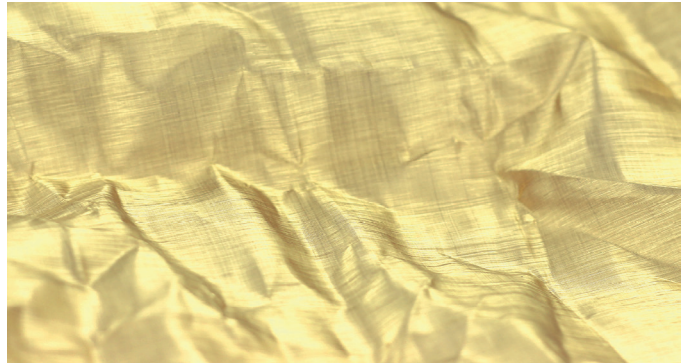

**Wire mesh:** Gold, silver or bronze

**Character:** Lightly, ductile, fireproof, can be sewn

**Scope:** Interior design, stage sets, loft

**Popular for:** Interior design

**Metallgewebe:** Gold, silber oder Bronze

**Charakter:** Leicht, formbar, nichtbrennbar, kann man nähen

**Anwendung:** Innenarchitektur, Bühnen- und Dekorationsbau

**Beliebt für:** Interior Design

|                                       | Gold                   | Silver                       | Bronze                 |
|---------------------------------------|------------------------|------------------------------|------------------------|
| <b>Material</b><br><b>Werkstoff:</b>  | Brass<br>Messing       | Stainless steel<br>Edelstahl | Bronze<br>Bronze       |
| <b>Opening / Maschenweite:</b>        | 180 mesh               | 200 mesh                     | 250 mesh               |
| <b>Open area / Offene Fläche:</b>     | ca. 38 %               | ca. 35 %                     | ca. 36 %               |
| <b>Weight / Gewicht:</b>              | 0,30 kg/m <sup>2</sup> | 0,25 kg/m <sup>2</sup>       | 0,25 kg/m <sup>2</sup> |
| <b>Total thickness / Gewebedicke:</b> | ca. 0,10 mm            | ca. 0,10 mm                  | ca. 0,10 mm            |
| <b>Roll width* / Rollenbreite*:</b>   | 1.220 mm               | 1.524 mm                     | 1.220 mm               |

\*Roll width usually on stock. Roll goods or fabricated blanks available. For larger order quantities, a production width of up to 2.000 mm is possible.

\*Rollenbreite in der Regel auf Lager. Rollenware am Stück oder konfektionierte Zuschnitte lieferbar. Bei größeren Abnahmemengen ist eine Fertigungsbreite von bis zu 2.000 mm möglich.



# FineRopes

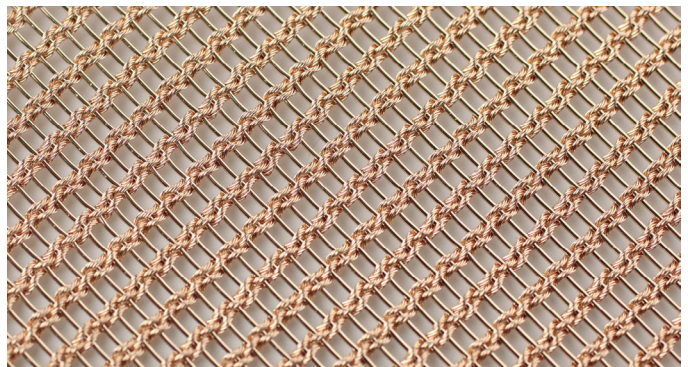
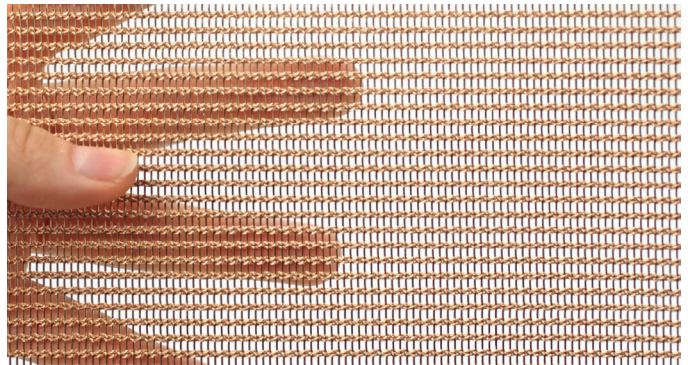
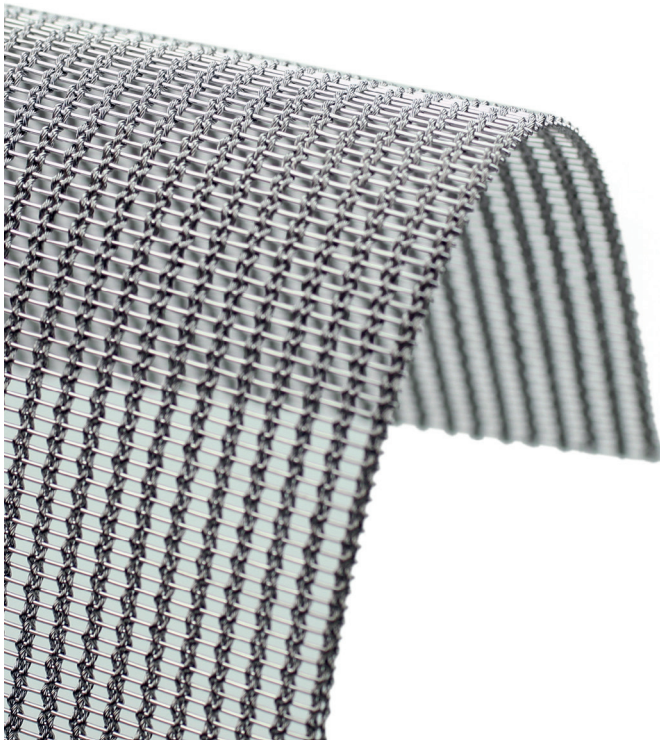

**Wire mesh:** Silver or bronze

**Character:** Elegant, flexible, fireproof

**Scope:** Interior design, room divider, wall and ceiling

**Popular for:** Glass lamination

**Metallgewebe:** Silber oder Bronze

**Charakter:** Elegant, flexibel, nichtbrennbar

**Anwendung:** Innenarchitektur, Raumteiler, Wand und Deck

**Beliebt für:** Glaslaminiierung

|                                       | Silver                       | Bronze                 |
|---------------------------------------|------------------------------|------------------------|
| <b>Material</b><br><b>Werkstoff:</b>  | Stainless steel<br>Edelstahl | Bronze<br>Bronze       |
| <b>Opening / Maschenweite:</b>        | 1,8 x 1,0 mm                 | 1,8 x 1,0 mm           |
| <b>Open area / Offene Fläche:</b>     | ca. 38 %                     | ca. 38 %               |
| <b>Weight / Gewicht:</b>              | 2,50 kg/m <sup>2</sup>       | 2,60 kg/m <sup>2</sup> |
| <b>Total thickness / Gewebedicke:</b> | ca. 1,5 mm                   | ca. 1,5 mm             |
| <b>Roll width* / Rollenbreite*:</b>   | 1.520 mm                     | 2.000 mm               |

\*Roll width usually on stock. Roll goods or fabricated blanks available. For larger order quantities, a production width of up to 2.000 mm is possible.

\*Rollenbreite in der Regel auf Lager. Rollenware am Stück oder konfektionierte Zuschnitte lieferbar. Bei größeren Abnahmemengen ist eine Fertigungsbreite von bis zu 2.000 mm möglich.

# Ropes 25

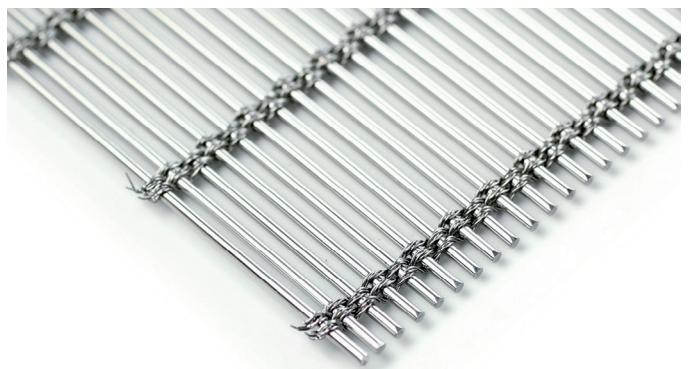
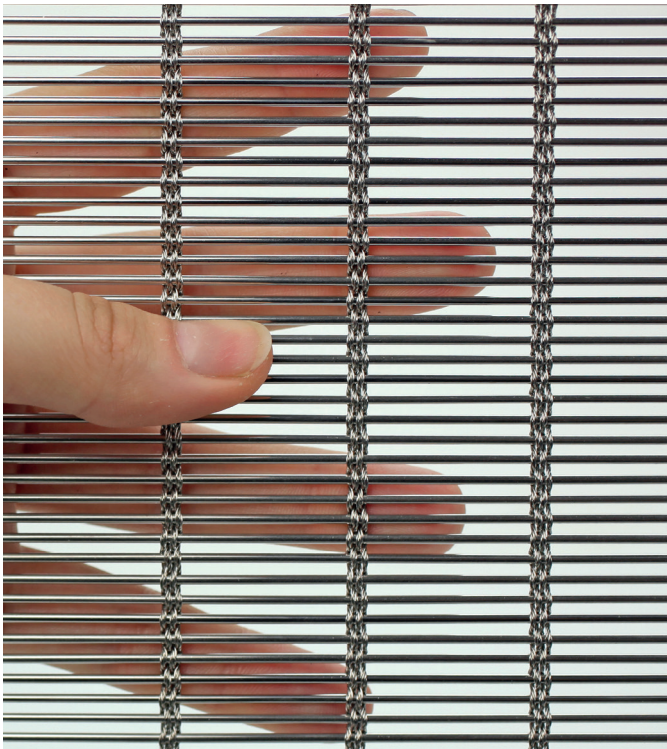

**Architectural wire mesh:** Made of stainless steel

**Character:** Precious, rollable, fireproof

**Scope:** Object covering, side paneling of stairs

**Architekturgewebe:** aus Edelstahl

**Charakter:** Edel, rollbar, nichtbrennbar

**Anwendung:** Objektverkleidung, Seitenverkleidung von Treppen

## Silver

|                                      |                              |
|--------------------------------------|------------------------------|
| <b>Material</b><br><b>Werkstoff:</b> | Stainless steel<br>Edelstahl |
|--------------------------------------|------------------------------|

|                                |             |
|--------------------------------|-------------|
| <b>Opening / Maschenweite:</b> | 25 x 1,5 mm |
|--------------------------------|-------------|

|                                   |          |
|-----------------------------------|----------|
| <b>Open area / Offene Fläche:</b> | ca. 60 % |
|-----------------------------------|----------|

|                          |                       |
|--------------------------|-----------------------|
| <b>Weight / Gewicht:</b> | 5,5 kg/m <sup>2</sup> |
|--------------------------|-----------------------|

|                                       |            |
|---------------------------------------|------------|
| <b>Total thickness / Gewebedicke:</b> | ca. 2,1 mm |
|---------------------------------------|------------|

|                                     |          |
|-------------------------------------|----------|
| <b>Roll width* / Rollenbreite*:</b> | 2.000 mm |
|-------------------------------------|----------|

\*At times on stock. We produce roll goods or fabricated blanks.

\*Zeitweise auf Lager. Wir fertigen Rollenware am Stück oder konfektionierte Zuschnitte.



# FlexFlat

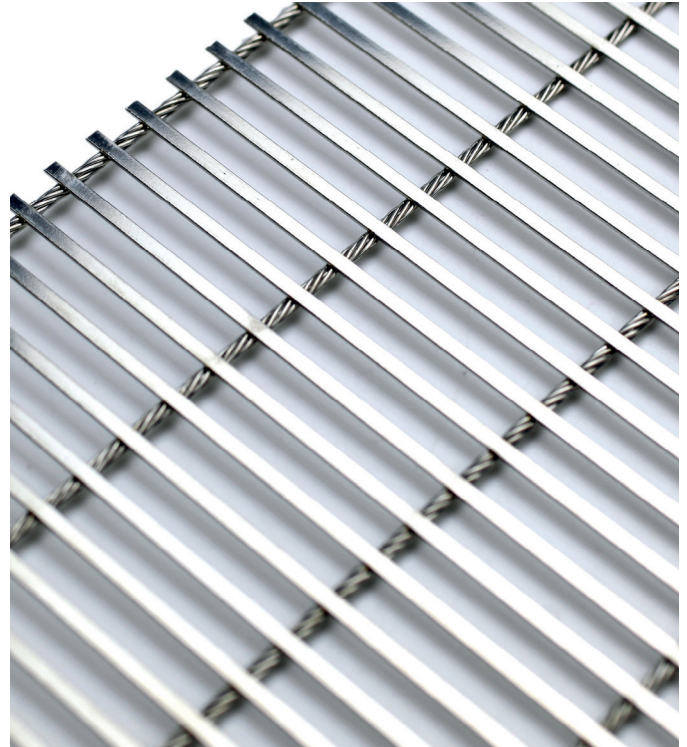
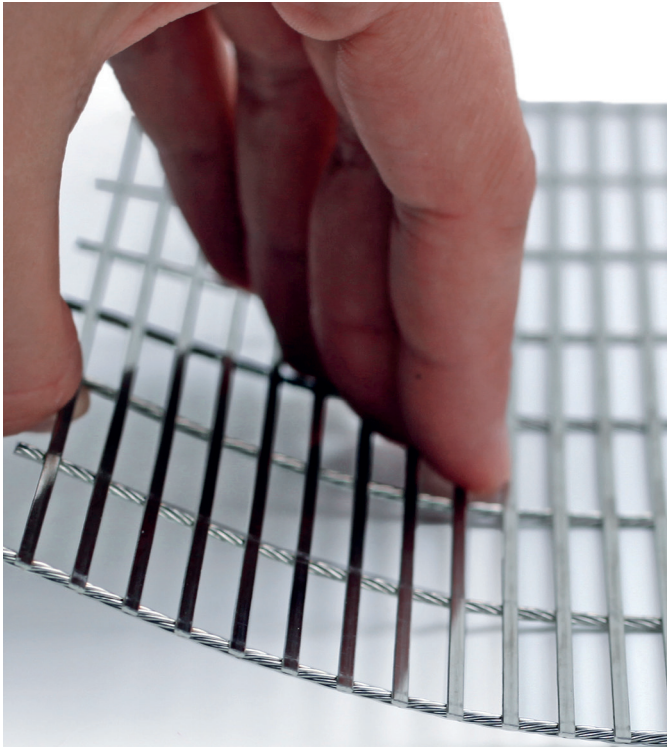

**Welded mesh:** With flexible ropes and flat wires, stainless steel

**Character:** Flat surface, easy to roll / stretch

**Scope:** Retail, exhibition construction, dividers, partition grids

**Drahtgitter:** Aus Litzen und Flachdrähten, punktgeschweißt

**Charakter:** Flache Oberfläche, flexibel, rollbar, einseitig glatt

**Anwendung:** Messe-/Ladenbau, Raumteiler, Trenngitter

## Silver

|                                      |                              |
|--------------------------------------|------------------------------|
| <b>Material</b><br><b>Werkstoff:</b> | Stainless steel<br>Edelstahl |
|--------------------------------------|------------------------------|

|                                |           |
|--------------------------------|-----------|
| <b>Opening / Maschenweite:</b> | 25 x 4 mm |
|--------------------------------|-----------|

|                                   |          |
|-----------------------------------|----------|
| <b>Open area / Offene Fläche:</b> | ca. 64 % |
|-----------------------------------|----------|

|                          |                        |
|--------------------------|------------------------|
| <b>Weight / Gewicht:</b> | 5,60 kg/m <sup>2</sup> |
|--------------------------|------------------------|

|                                       |             |
|---------------------------------------|-------------|
| <b>Total thickness / Gewebedicke:</b> | ca. 2,10 mm |
|---------------------------------------|-------------|

|                                     |          |
|-------------------------------------|----------|
| <b>Roll width* / Rollenbreite*:</b> | 1.200 mm |
|-------------------------------------|----------|

\*Roll width usually on stock. Roll goods or fabricated blanks available. For larger order quantities, a production width of up to 1.400 mm is possible.

\*Rollenbreite in der Regel auf Lager. Rollenware am Stück oder konfektionierte Zuschnitte lieferbar. Bei größeren Abnahmemengen ist eine Fertigungsbreite von bis zu 1.400 mm möglich.

# Square

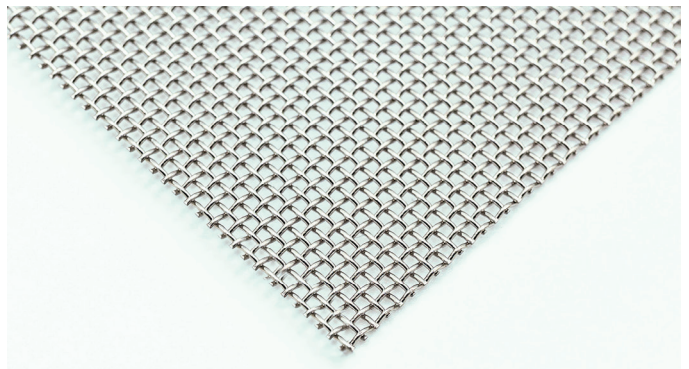
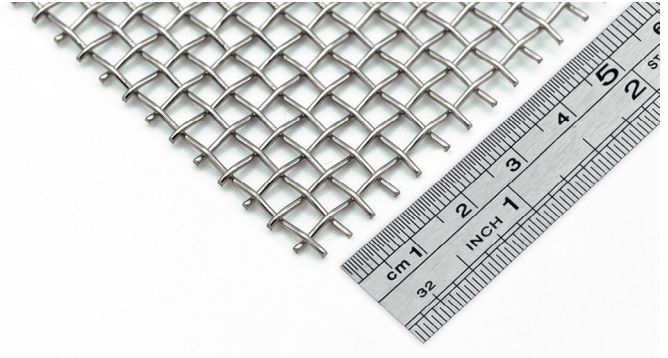
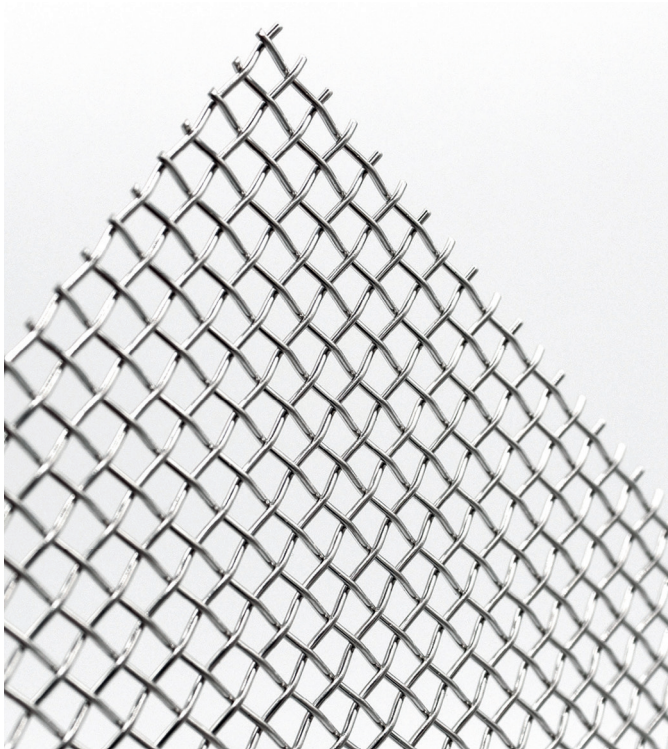

**Classical woven:** Square wire mesh

Available in many mesh / wire combinations

**Scope:** Object- and wall covering, visual protection, room divider, shielding mesh etc.

**Klassisches Drahtgewebe:** mit Quadratmaschen

In vielen Maschen- / Drahtkombinationen erhältlich

**Anwendung:** Objektverkleidung, Einhausung, Raumteiler, Trennen, Schützen uvm.

|                                      | Typ 1,0                             | Typ 1,4                             | Typ 2,8                             | Typ 4,0                             | Typ 7,0                             |
|--------------------------------------|-------------------------------------|-------------------------------------|-------------------------------------|-------------------------------------|-------------------------------------|
| <b>Material</b><br><b>Werkstoff:</b> | Stainless steel<br><i>Edelstahl</i> | Stainless steel<br><i>Edelstahl</i> | Stainless steel<br><i>Edelstahl</i> | Stainless steel<br><i>Edelstahl</i> | Stainless steel<br><i>Edelstahl</i> |
| <b>Opening / Maschenweite:</b>       | 1,0 x 1,0 mm                        | 1,4 x 1,4 mm                        | 2,8 x 2,8 mm                        | 4,0 x 4,0 mm                        | 7,0 x 7,0 mm                        |
| <b>Open area / Offene Fläche:</b>    | ca. 31%                             | ca. 58%                             | ca. 60%                             | ca. 45%                             | ca. 60%                             |
| <b>Weight / Gewicht:</b>             | 4,4 kg/m <sup>2</sup>               | 1,4 kg/m <sup>2</sup>               | 2,2 kg/m <sup>2</sup>               | 8,4 kg/m <sup>2</sup>               | 5,7 kg/m <sup>2</sup>               |
| <b>Wire diameter / Drahtstärke:</b>  | 0,8 mm                              | 0,45 mm                             | 0,8 mm                              | 2,0 mm                              | 2,0 mm                              |
| <b>Roll width* / Rollenbreite*:</b>  | 1.000 mm                            | 1.530 mm                            | 1.530 mm                            | 1.000 mm                            | 1.000 mm                            |

\*Many more specifications on stock. Please send us your request.

\*Viele weitere Spezifikationen und Abmessungen auf Lager. Bitte fragen Sie unverbindlich an.



# Goldy

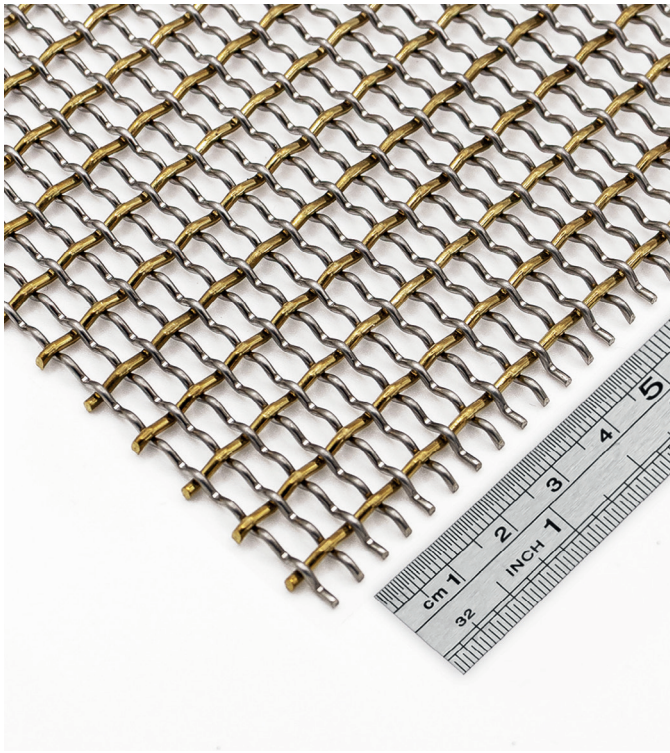

**Wire mesh:** Shines gold and silver

**Character:** Stable, shimmering, precious

**Scope:** Retail, hospitality construction, e.g. room divider

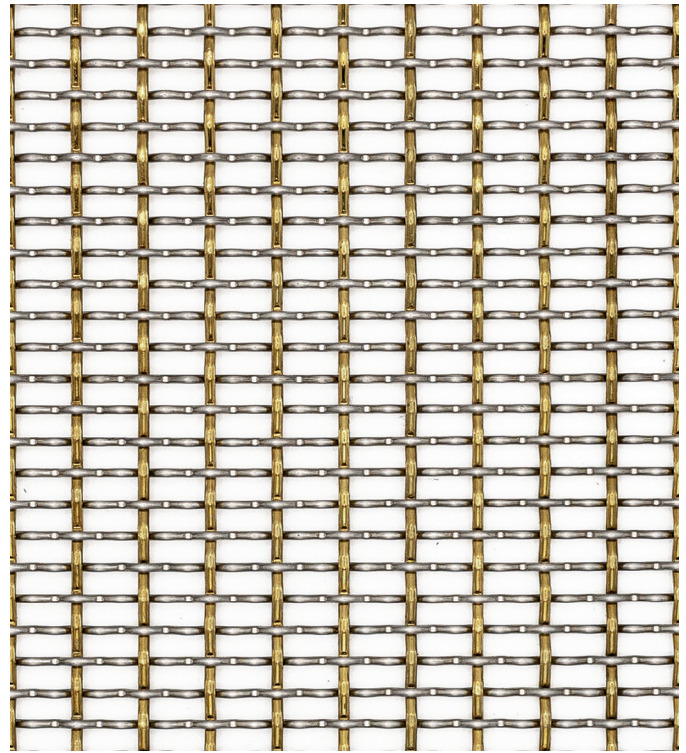

**Drahtgewebe:** schimmert Gold und Silber

**Charakter:** Stabiles Gitter mit hochwertiger Ausstrahlung

**Anwendung:** Messe-/Ladenbau, Raumteiler, Design-Highlight

## Gold + Silver

**Material**  
**Werkstoff:** Brass + Stainless steel  
Messing + Edelstahl

**Opening / Maschenweite:** 7,5 x 2,4 mm

**Open area / Offene Fläche:** ca. 62%

**Weight / Gewicht:** 4,9 kg/m<sup>2</sup>

**Wire diameter / Drahtstärke:** 1,5/ 1,2 mm

**Panel size\* / Tafelgröße\*:** 1.000 x 2.000 mm

\*Small quantities partly in stock. Product is made to measure according to order. Maximum panel size 2.000 x 4.000 mm.

\*Kleinmengen teils auf Lager. Produkt wird auftragsbezogen auf Mass gefertigt. Maximale Tafelgröße 2.000 x 4.000 mm.

# Blox

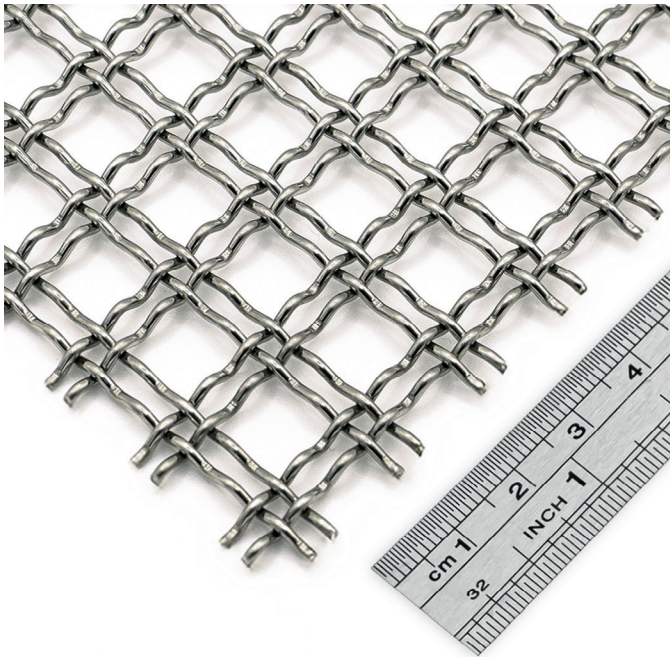

Typ Round (stainless steel)

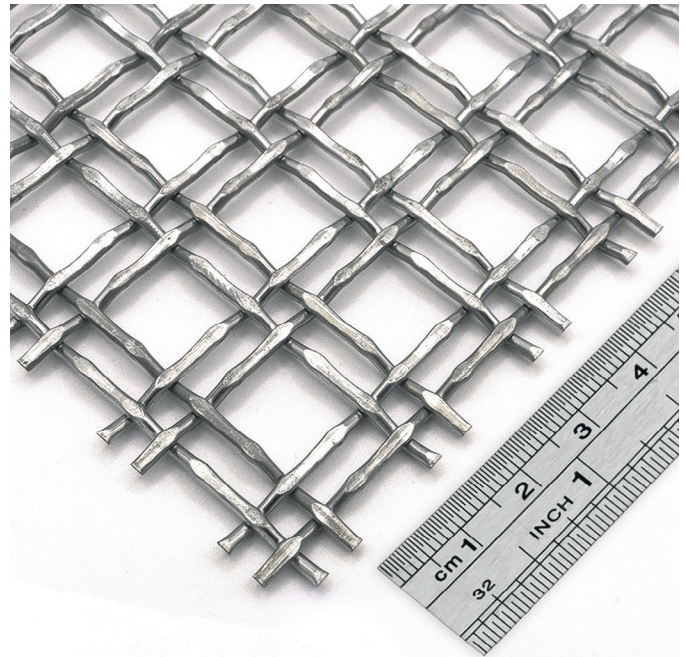

Typ Flat (galvanized steel)

**Metal mesh:** With double woven wire

**Character:** Stainless steel or galvanized steel

**Scope:** Hospitality, shop fitting, ceilings, railings, dividers

**Metallgewebe:** Mit doppelt gewebten Draht

**Charakter:** Edelstahl oder Stahl verzinkt

**Anwendung:** Messe-/Ladenbau, Raumteiler, Geländer etc.

|                                       | Typ Round                           | Typ Flat                                  |
|---------------------------------------|-------------------------------------|---|
| <b>Material</b><br><b>Werkstoff:</b>  | Stainless steel<br><i>Edelstahl</i> | Galvanized steel<br><i>Stahl verzinkt</i> |
| <b>Opening / Maschenweite:</b>        | 10 x 10 mm                          | 13 x 13 mm                                |
| <b>Open area / Offene Fläche:</b>     | ca. 64 %                            | ca. 67 %                                  |
| <b>Weight / Gewicht:</b>              | 4,2 kg/m <sup>2</sup>               | 5,0 kg/m <sup>2</sup>                     |
| <b>Total thickness / Gewebedicke:</b> | ca. 3,5 mm                          | ca. 3,5 mm                                |
| <b>Panel size* / Tafelgröße*:</b>     | 1.000 x 2.000 mm                    | 1.000 x 2.000 mm                          |

\*Small quantities partly in stock. Product is made to measure according to order. Maximum panel size 2.000 x 4.000 mm.

\*Kleinmengen teils auf Lager. Produkt wird auftragsbezogen auf Mass gefertigt. Maximale Tafelgröße 2.000 x 4.000 mm.



# Swell

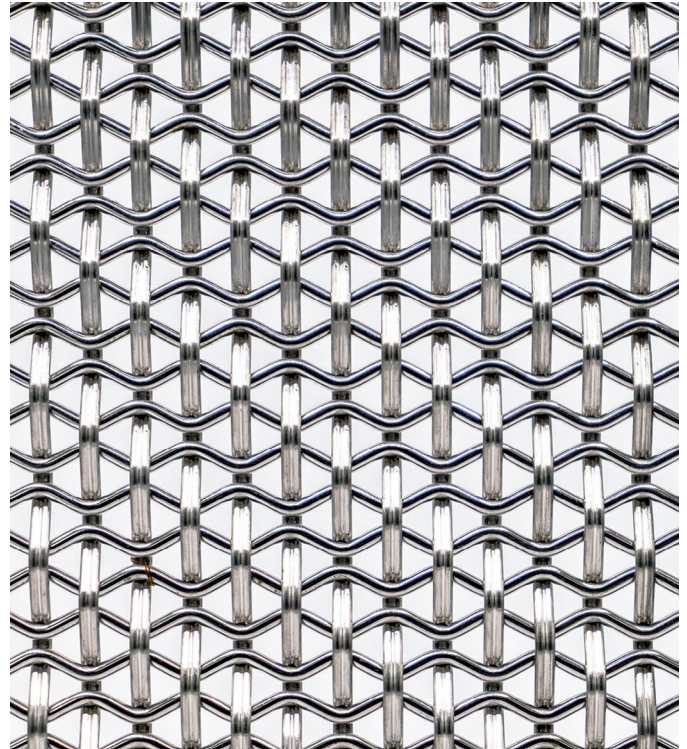
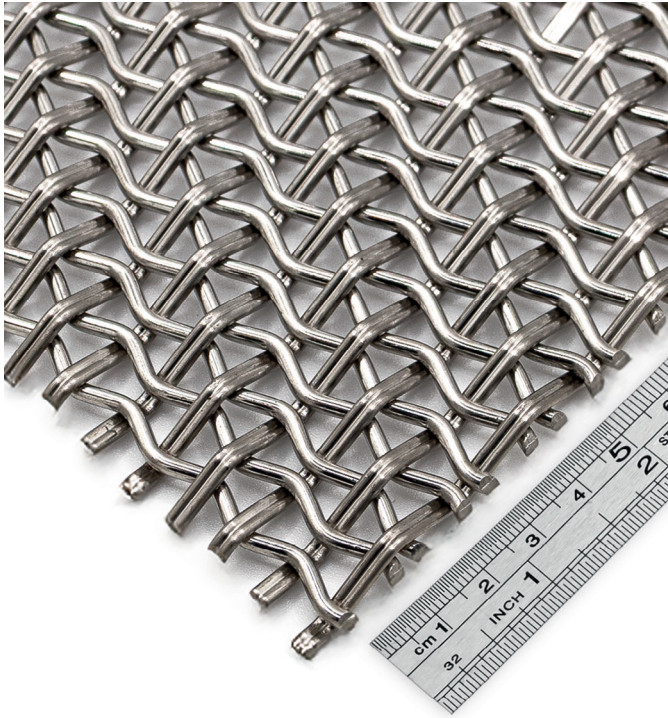

**Metal mesh:** Very strong wire mesh of stainless steel

**Character:** Wavy, lively look

**Scope:** Railings, claddings, dividers

**Metallgewebe:** Sehr stabiles Drahtgitter aus Edelstahl

**Charakter:** Wellige, lebendige Optik

**Anwendung:** Geländer, Verkleidungen, Abdeckungen

## Silver

|                                       |                              |
|---------------------------------------|------------------------------|
| <b>Material</b><br><b>Werkstoff:</b>  | Stainless steel<br>Edelstahl |
| <b>Opening / Maschenweite:</b>        | 5 x 6 mm                     |
| <b>Open area / Offene Fläche:</b>     | ca. 32 %                     |
| <b>Weight / Gewicht:</b>              | 8,5 kg/m <sup>2</sup>        |
| <b>Total thickness / Gewebedicke:</b> | ca. 3,2 mm                   |
| <b>Panel size* / Tafelgröße*:</b>     | 1.000 x 2.000 mm             |

\*At times on stock. We produce roll goods or fabricated blanks, only with large purchase quantities.

\*Zeitweise auf Lager. Wir fertigen Rollenware am Stück oder konfektionierte Zuschnitte, bei größeren Abnahmemengen.

# Rufus 42

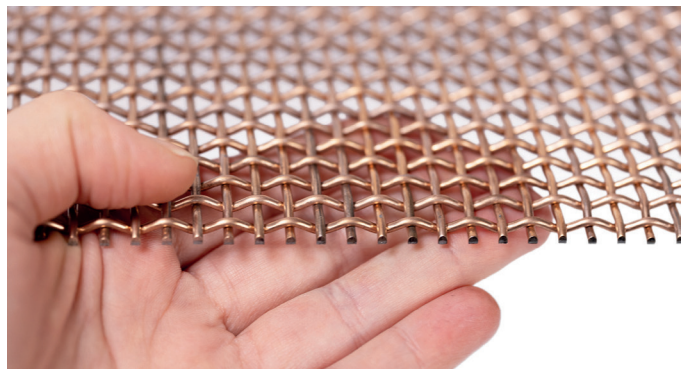
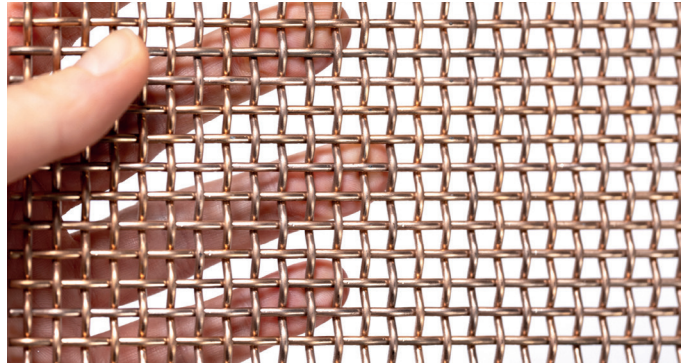
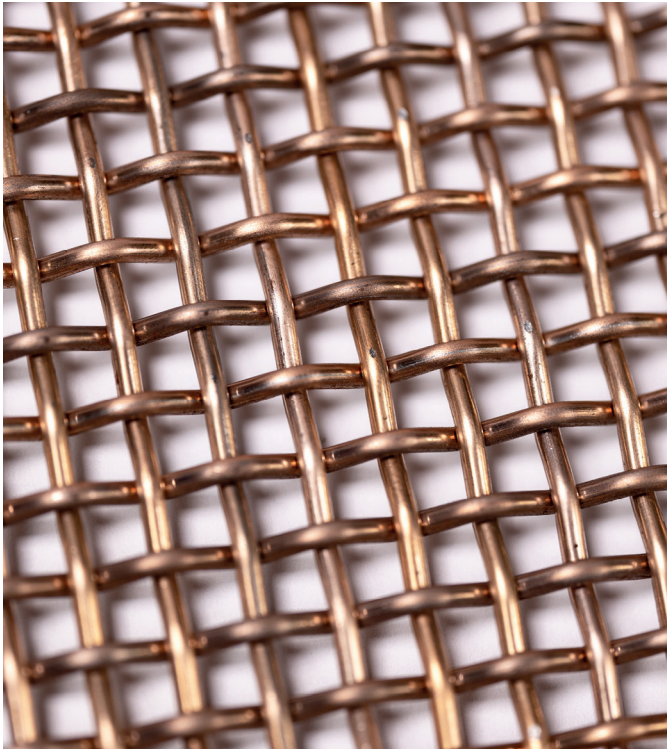

**Wire mesh:** Made of copper-plated steel

**Character:** Vintage look with a warm aura

**Scope:** Interior, loft, hospitality, retail, trade fair, e.g. for design in an industrial look

**Drahtgewebe:** Aus verkupfertem Stahl

**Charakter:** Vintage-Optik mit warmer Ausstrahlung

**Anwendung:** Interior, Loft, Messe-/Ladenbau, für den Ausbau historischer Gebäude oder Industrie-Look

## Copper / Kupfer

|                                |  |
|--------------------------------|--|
| <b>Material<br/>Werkstoff:</b> | Steel copper<br>plated<br>stahl-verkupfert |
|--------------------------------|--|

**Opening / Maschenweite:** 4 x 4 mm

**Open area / Offene Fläche:** ca. 44 %

**Weight / Gewicht:** 8,0 kg/m<sup>2</sup>

**Total thickness / Gewebedicke:** ca. 4,0 mm

**Panel size\* / Tafelgröße\*:** 1.000 x 2.000 mm

\*Small quantities at times in stock. Product is made to order. Panel size 1.000 x 2.000 mm.

\*Kleinmengen meist auf Lager. Produkt wird auftragsbezogen gefertigt. Tafelgröße 1.000 x 2.000 mm.



# Shift

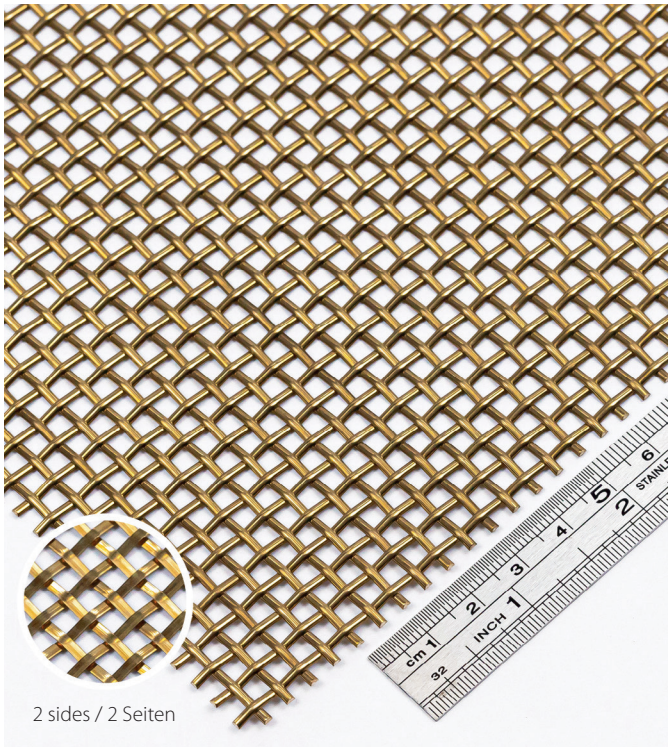

2 sides / 2 Seiten

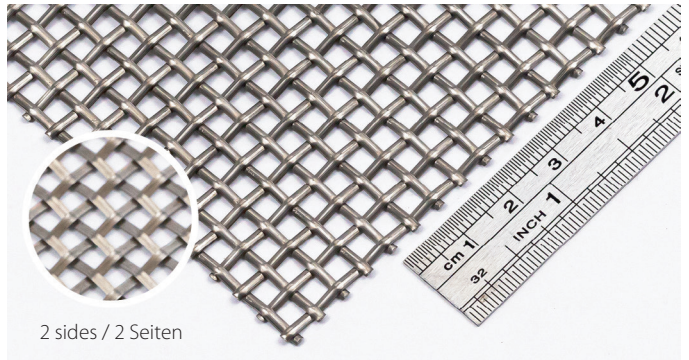

2 sides / 2 Seiten

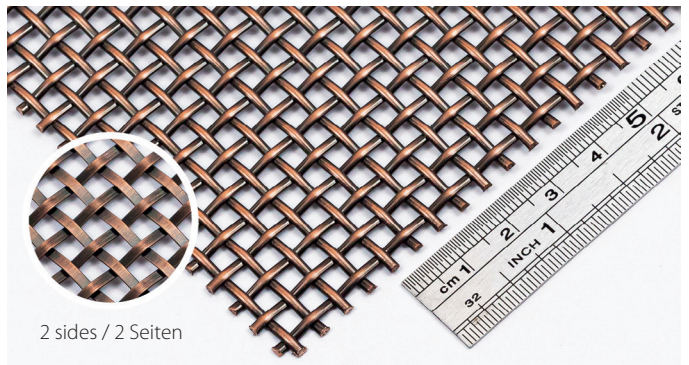

2 sides / 2 Seiten

**Wire mesh:** Gold, silver or bronze

**Character:** Two sides - flat and rounded

**Scope:** Wall, ceiling and radiator cladding, room dividers

**Drahtgewebe:** Gold, Silber oder Bronze

**Charakter:** Die eine Seite flach - die andere abgerundet

**Anwendung:** Verkleidungen jeglicher Art, Wand, Decke, Heizkörper sowie Raumteiler

|                                       | Gold                   | Silver                       | Bronze   |
|---------------------------------------|------------------------|------------------------------|--|
| <b>Material</b><br><b>Werkstoff:</b>  | Brass<br>Messing       | Stainless steel<br>Edelstahl | stainless steel with dark bronze finish<br>Edelstahl mit dunklem Bronze-finish |
| <b>Opening / Maschenweite:</b>        | 5 x 5 mm               | 5 x 5 mm                     | 5 x 5 mm   |
| <b>Open area / Offene Fläche:</b>     | ca. 41 %               | ca. 41 %                     | ca. 41 %   |
| <b>Weight / Gewicht:</b>              | 4,00 kg/m <sup>2</sup> | 3,50 kg/m <sup>2</sup>       | 3,50 kg/m <sup>2</sup>   |
| <b>Total thickness / Gewebedicke:</b> | 1,5 mm                 | 1,5 mm                       | 1,5 mm   |
| <b>Panel size* / Tafelgröße*:</b>     | 1.000 x 2.000 mm       | 1.000 x 2.000 mm             | 1.000 x 2.000 mm   |

\*Small quantities at times in stock. Product is made to order. Panel size 1.000 x 2.000 mm.

\*Kleinmengen meist auf Lager. Produkt wird auftragsbezogen gefertigt. Tafelgröße 1.000 x 2.000 mm.

# SquareLine

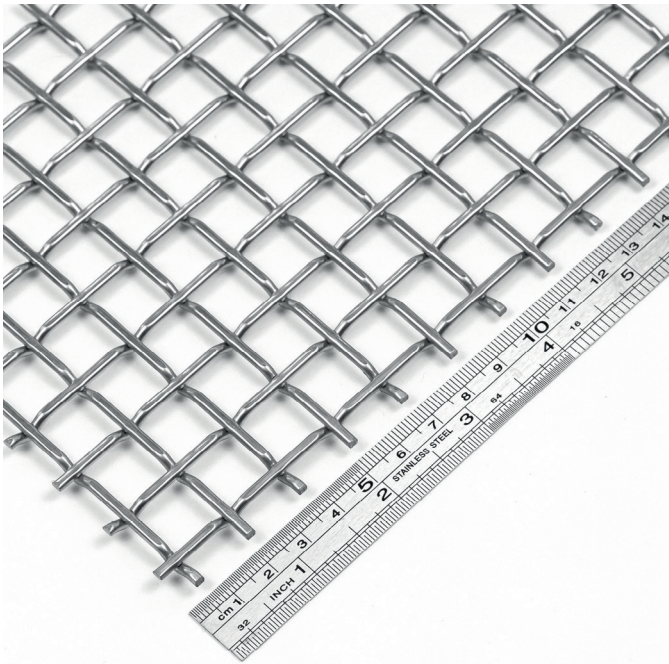

Typ 12

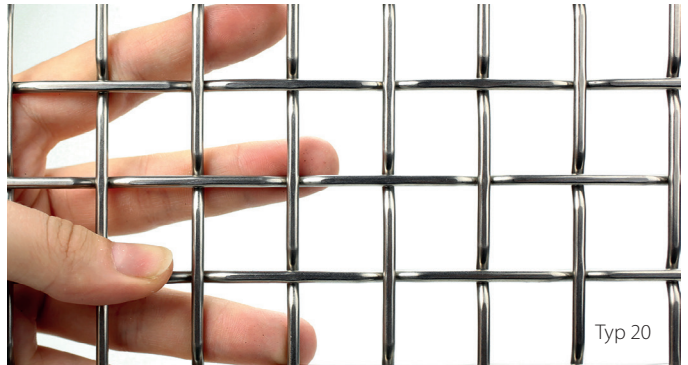

Typ 20

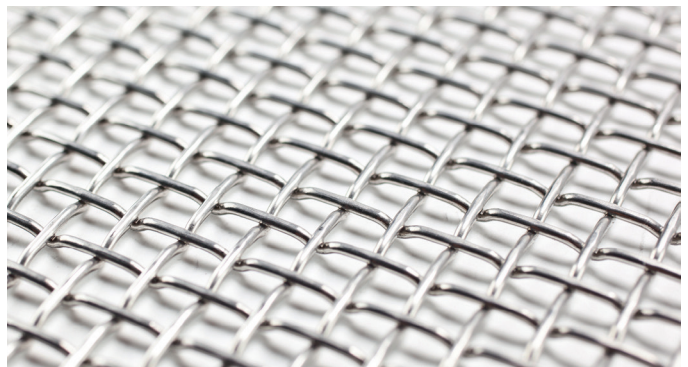

**Flat top wire mesh:** Square meshes

**Character:** Stable, smooth and corrugated side

**Scope:** For railings, separating grids

**Drahtgitter:** Quadratische Maschen

**Charakter:** Stabil, glatte und gewellte Seite

**Anwendung:** u.a. Geländer, Trenngitter

|                                     | Typ 10                       | Typ 12                       | Typ 20                       | Typ 30                       |
|-------------------------------------|------------------------------|------------------------------|------------------------------|------------------------------|
| <b>Material<br/>Werkstoff:</b>      | Stainless steel<br>Edelstahl | Stainless steel<br>Edelstahl | Stainless steel<br>Edelstahl | Stainless steel<br>Edelstahl |
| <b>Opening / Maschenweite:</b>      | 10 x 10 mm                   | 12 x 12 mm                   | 20 x 20 mm                   | 30 x 30 mm                   |
| <b>Open area / Offene Fläche:</b>   | ca. 68 %                     | ca. 64 %                     | ca. 76 %                     | ca. 82 %                     |
| <b>Weight / Gewicht:</b>            | 4,20 kg/m <sup>2</sup>       | 7,60 kg/m <sup>2</sup>       | 4,80 kg/m <sup>2</sup>       | 3,50 kg/m <sup>2</sup>       |
| <b>Wire diameter / Drahtstärke:</b> | 2,0 mm                       | 2,5 mm                       | 3,0 mm                       | 3,0 mm                       |
| <b>Panel size* / Tafelgröße*:</b>   | 1.000 x 2.000 mm             | 1.000 x 2.000 mm             | 1.000 x 2.000 mm             | 1.000 x 2.000 mm             |

\*Small quantities partly in stock. Product is made to measure according to order. Maximum panel size 2.000 x 4.000 mm.

\*Kleinmengen teils auf Lager. Produkt wird auftragsbezogen auf Maß gefertigt. Maximale Tafelgröße 2.000 x 4.000 mm.



# SquareWave

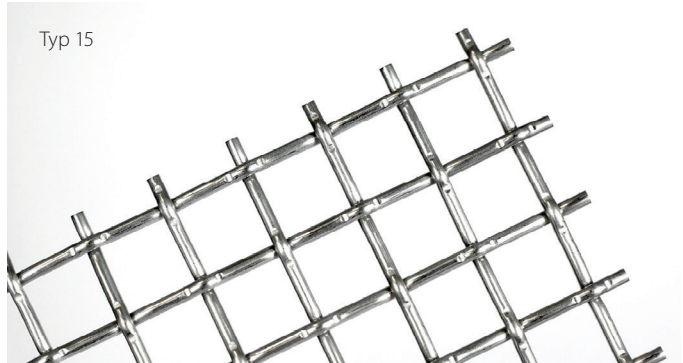
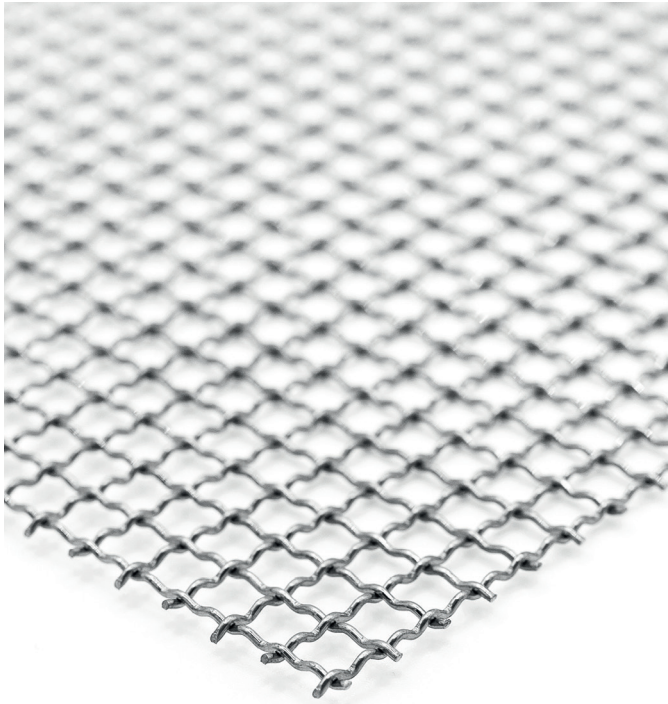

**Intercrimped wire mesh:** Square meshes

**Character:** Strong, open, wavy

**Scope:** Raillings, balustrade, protective grilles

**Wellengitter:** Quadratische Maschen

**Charakter:** Stabil, gewellt, offen

**Anwendung:** Geländer, Trenn- und Schutzgitter

|   | Typ 10                       | Typ 15                       | Typ 20                       | Typ 30                       |
|---|------------------------------|------------------------------|------------------------------|------------------------------|
| <b>Material<br/>Werkstoff:</b>          | Stainless steel<br>Edelstahl | Stainless steel<br>Edelstahl | Stainless steel<br>Edelstahl | Stainless steel<br>Edelstahl |
| <b>Opening / Maschenweite:</b>          | 10 x 10 mm                   | 15 x 15 mm                   | 20 x 20 mm                   | 30 x 30 mm                   |
| <b>Open area / Offene Fläche:</b>       | ca. 74 %                     | ca. 69 %                     | ca. 79 %                     | ca. 83 %                     |
| <b>Weight / Gewicht:</b>                | 2,71 kg/m <sup>2</sup>       | 6,13 kg/m <sup>2</sup>       | 3,41 kg/m <sup>2</sup>       | 3,81 kg/m <sup>2</sup>       |
| <b>Wire diameter / Drahtstärke:</b>     | 1,6 mm                       | 3,0 mm                       | 2,5 mm                       | 3,0 mm                       |
| <b>Standard size* / Standardgröße*:</b> | 1.000 x 2.000 mm             | 1.000 x 2.000 mm             | 1.000 x 2.000 mm             | 1.000 x 2.000 mm             |

\*Small quantities partly in stock. Product is made to measure according to order. Maximum panel size 2.000 x 4.000 mm.

\*Kleinmengen teils auf Lager. Produkt wird auftragsbezogen auf Maß gefertigt. Maximale Tafelgröße 2.000 x 4.000 mm.

# LongLine

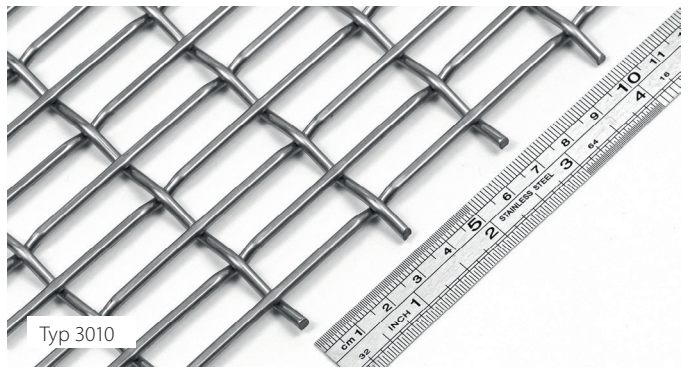
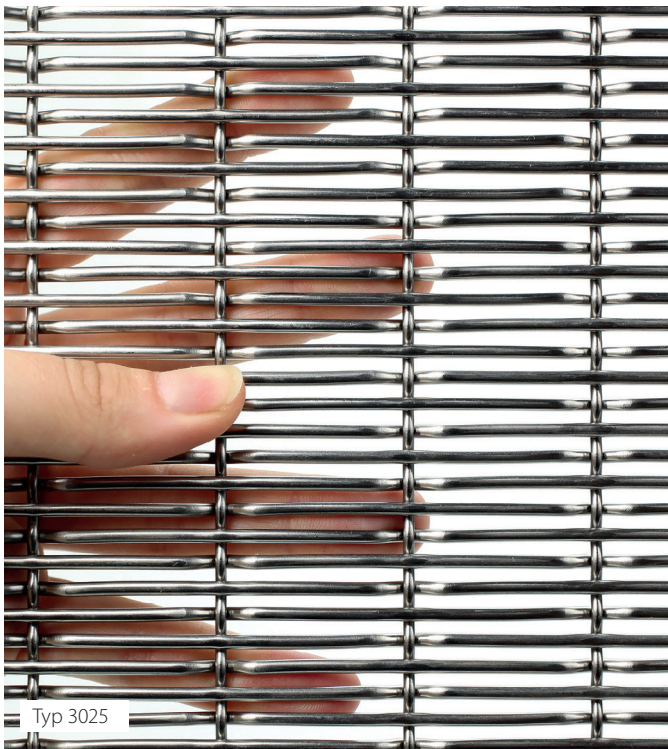

**Flat top wire mesh:** Oblong mesh

**Character:** Stable, smooth and corrugated side

**Scope:** Raillings, balustrade, protective grid

**Drahtgitter:** Längliche Masche

**Charakter:** Stabil, glatte und gewellte Seite

**Anwendung:** Geländerfüllung, Schutzgitter etc.

|   | Typ 3010                     | Typ 3025                     | Typ 1525                     | Typ 2005                     |
|---|------------------------------|------------------------------|------------------------------|------------------------------|
| <b>Material<br/>Werkstoff:</b>          | Stainless steel<br>Edelstahl | Stainless steel<br>Edelstahl | Stainless steel<br>Edelstahl | Stainless steel<br>Edelstahl |
| <b>Opening / Maschenweite:</b>          | 30 x 10 mm                   | 30 x 2,5 mm                  | 15 x 2,5 mm                  | 20 x 5 mm                    |
| <b>Open area / Offene Fläche:</b>       | ca. 70 %                     | ca. 54 %                     | ca. 45 %                     | ca. 58 %                     |
| <b>Weight / Gewicht:</b>                | 6,10 kg/m <sup>2</sup>       | 7,10 kg/m <sup>2</sup>       | 7,90 kg/m <sup>2</sup>       | 8,0 kg/m <sup>2</sup>        |
| <b>Wire diameter / Drahtstärke:</b>     | 3,0 mm                       | 2,0/2,5 mm                   | 2,0/2,5 mm                   | 2,5/3,0 mm                   |
| <b>Standard size* / Standardgröße*:</b> | 1.000 x 2.000 mm             | 1.000 x 2.000 mm             | 1.000 x 2.000 mm             | 1.000 x 2.000 mm             |

\*Small quantities partly in stock. Product is made to measure according to order. Maximum panel size 2.000 x 4.000 mm.

\*Kleinmengen teils auf Lager. Produkt wird auftragsbezogen auf Maß gefertigt. Maximale Tafelgröße 2.000 x 4.000 mm.



# LongWave

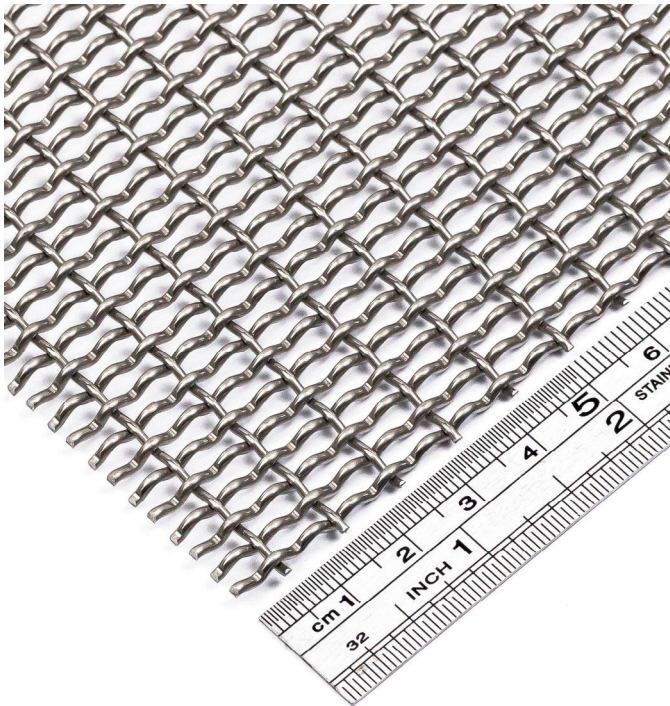

Typ 725

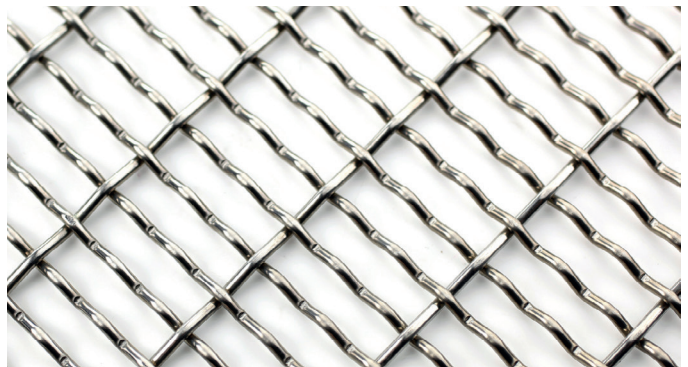
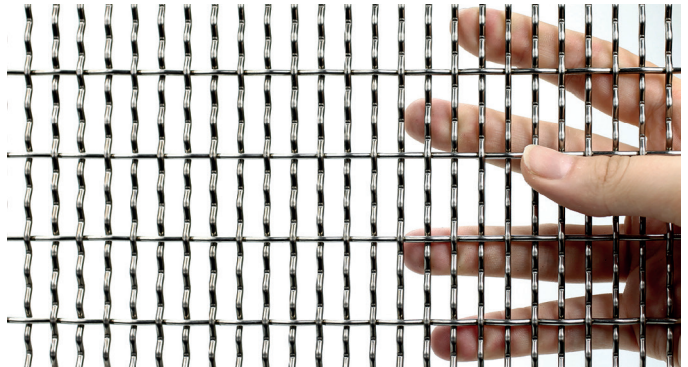

**Intercrimped wire mesh:** Oblong mesh

**Character:** Strong, wavy

**Scope:** shop fitting

**Wellengitter:** Längliche Masche

**Charakter:** Stabil, gewellt

**Anwendung:** Tor-/Zaunfüllung, Ladenbau

|   | Typ 725                             | Typ 1020                            | Typ 622                             |
|---|-------------------------------------|-------------------------------------|-------------------------------------|
| <b>Material</b><br><b>Werkstoff:</b>    | Stainless steel<br><i>Edelstahl</i> | Stainless steel<br><i>Edelstahl</i> | Stainless steel<br><i>Edelstahl</i> |
| <b>Opening / Maschenweite:</b>          | 7 x 2,5 mm                          | 10 x 20 mm                          | 6 x 22 mm                           |
| <b>Open area / Offene Fläche:</b>       | ca. 58 %                            | ca. 76 %                            | ca. 70 %                            |
| <b>Weight / Gewicht:</b>                | 4,15 kg/m <sup>2</sup>              | 3,30 kg/m <sup>2</sup>              | 4,20 kg/m <sup>2</sup>              |
| <b>Wire diameter / Drahtstärke:</b>     | 1,5/ 1,2 mm                         | 2,0 mm                              | 2,0 mm                              |
| <b>Standard size* / Standardgröße*:</b> | 1.000 x 2.000 mm                    | 1.000 x 2.000 mm                    | 1.000 x 2.000 mm                    |

\*Small quantities partly in stock. Product is made to measure according to order. Maximum panel size 2.000 x 4.000 mm.

\*Kleinmengen teils auf Lager. Produkt wird auftragsbezogen auf Maß gefertigt. Maximale Tafelgröße 2.000 x 4.000 mm.

# Triple Solid

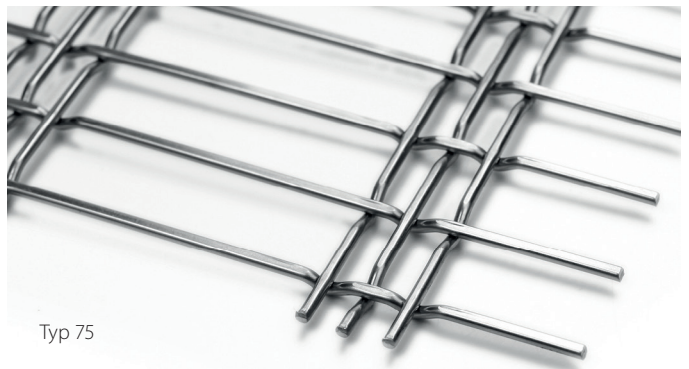
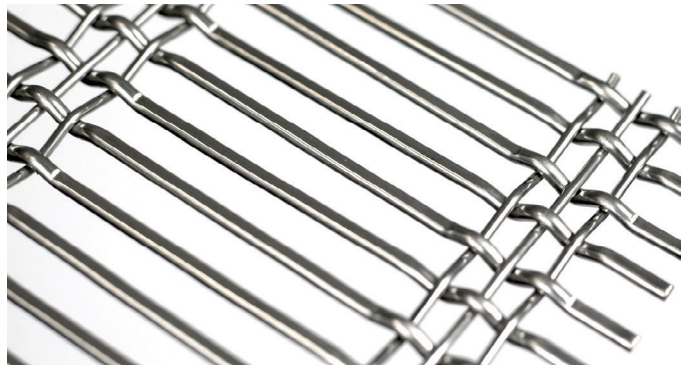

Typ 75

**Wire mesh:** With triple stabilising wire

**Character:** Open, strong, elegant

**Scope:** Raillings, facades, dividing grille

**Drahtgitter:** Mit dreifachem Stabilisierungsdraht

**Charakter:** Offen, elegant, stabil

**Anwendung:** Geländer, Fassade, Trenngitter

|   | Typ 65                              | Typ 75                              | Typ 85                              |
|---|-------------------------------------|-------------------------------------|-------------------------------------|
| <b>Material</b><br><b>Werkstoff:</b>    | Stainless steel<br><i>Edelstahl</i> | Stainless steel<br><i>Edelstahl</i> | Stainless steel<br><i>Edelstahl</i> |
| <b>Opening / Maschenweite:</b>          | 65,5 x 10,5 mm                      | 75 x 20 mm                          | 84 x 12 mm                          |
| <b>Open area / Offene Fläche:</b>       | ca. 71 %                            | ca. 80 %                            | ca. 78 %                            |
| <b>Weight / Gewicht:</b>                | 5,85 kg/m <sup>2</sup>              | 4,10 kg/m <sup>2</sup>              | 4,86 kg/m <sup>2</sup>              |
| <b>Total thickness / Gewebedicke:</b>   | 7,5 mm                              | 3,0 mm                              | 7,5 mm                              |
| <b>Standard size* / Standardgröße*:</b> | 1.000 x 2.000 mm                    | 1.000 x 2.000 mm                    | 1.000 x 2.000 mm                    |

\*Small quantities partly in stock. Product is made to measure according to order. Maximum panel size 2.000 x 4.000 mm.

\*Kleinmengen teils auf Lager. Produkt wird auftragsbezogen auf Maß gefertigt. Maximale Tafelgröße 2.000 x 4.000 mm.



# FlexNet

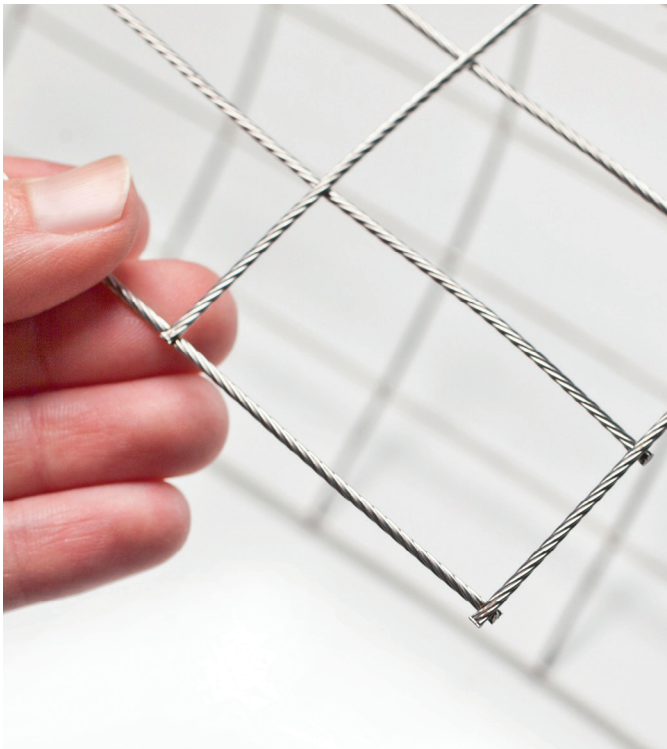

**Welded mesh:** Light ropes

**Character:** Open, lightly, flexible

**Scope:** Primarily as safety net, for aviary

**Drahtnetz punktgeschweißt:** Aus Drahtseilen

**Charakter:** Leicht, flexibel, formbar

**Anwendung:** Fangnetz, Rankgitter, Voliere etc.

|   | Typ 25                       | Typ 50                       | Typ 5025                     |
|---|------------------------------|------------------------------|------------------------------|
| <b>Material</b><br><b>Werkstoff:</b>    | Stainless steel<br>Edelstahl | Stainless steel<br>Edelstahl | Stainless steel<br>Edelstahl |
| <b>Opening / Maschenweite:</b>          | 25 x 25 mm                   | 50 x 50 mm                   | 50 x 25 mm                   |
| <b>Open area / Offene Fläche:</b>       | ca. 88 %                     | ca. 92 %                     | ca. 90 %                     |
| <b>Weight / Gewicht:</b>                | 1,0 kg/m <sup>2</sup>        | 1,0 kg/m <sup>2</sup>        | 0,90 kg/m <sup>2</sup>       |
| <b>Wire diameter / Drahtstärke:</b>     | 1,50 mm                      | 2,0 mm                       | 1,50 mm                      |
| <b>Standard size* / Standardgröße*:</b> | 1.380 mm                     | 1.380 mm                     | 1.380 mm                     |

\*Type 25 in stock. Available in rolls in one piece or cut to size.

\*Typ 25 auf Lager. Rollenware am Stück oder konfektionierte Zuschnitte lieferbar.

# Grid

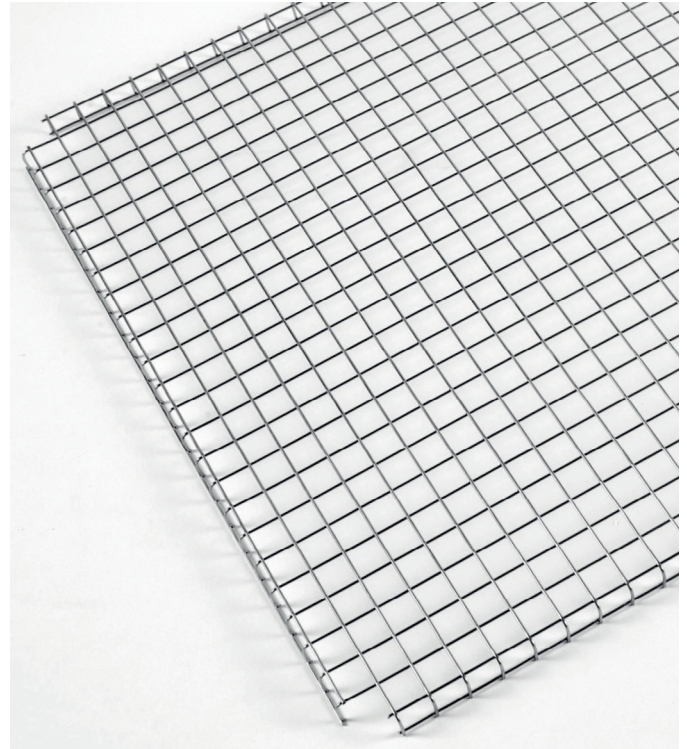

**Classical welded mesh:** Stable and solid

Available in many mesh / wire combinations

**Scope:** Protective grid, railing infill, landscaping, furnishings with an industrial look

**Klassisches Schweißgitter:** Stabil und robust

In vielen Maschen- / Drahtkombinationen erhältlich

**Anwendung:** Objekteinrichtung, GaLa-Bau, Tor- und Zaunfüllung, Schutz- und Lüftungsgitter

|   | Typ 5                        | Typ 10                       | Typ 20                       | Typ 27                       | Typ 45                       |
|---|------------------------------|------------------------------|------------------------------|------------------------------|------------------------------|
| <b>Material (AISI 304)</b><br><b>Werkstoff:</b> | Stainless steel<br>Edelstahl | Stainless steel<br>Edelstahl | Stainless steel<br>Edelstahl | Stainless steel<br>Edelstahl | Stainless steel<br>Edelstahl |
| <b>Opening / Maschenweite:</b>                  | 5 x 5 mm                     | 10 x 10 mm                   | 20 x 20 mm                   | 27 x 27 mm                   | 45 x 45 mm                   |
| <b>Open area / Offene Fläche:</b>               | ca. 69 %                     | ca. 83 %                     | ca. 83 %                     | ca. 81 %                     | ca. 69 %                     |
| <b>Weight / Gewicht:</b>                        | 2,0 kg/m <sup>2</sup>        | 1,1 kg/m <sup>2</sup>        | 2,2 kg/m <sup>2</sup>        | 7,2 kg/m <sup>2</sup>        | 12,0 kg/m <sup>2</sup>       |
| <b>Wire diameter / Drahtstärke:</b>             | 1 mm                         | 1 mm                         | 2 mm                         | 3 mm                         | 5 mm                         |
| <b>Standard size* / Standardgröße*:</b>         | 1.000 mm                     | 1.000 mm                     | 1.012 mm                     | 1.000 x 2.000 mm             | 1.000 x 2.000 mm             |

\*Many more specifications on stock. Please send us your request.

\*Viele weitere Spezifikationen und Abmessungen auf Lager. Bitte fragen Sie unverbindlich an.



# We can do that too *Auch das können wir*

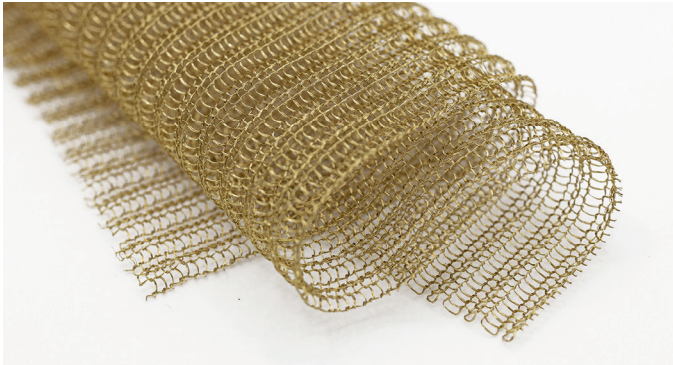

## Knit

Soft, light knitted mesh, made of brass, bronze or stainless steel wire.

*Weiches, leichtes Strick-Mesh, aus Messing-, Bronze- oder Edelstahldraht.*

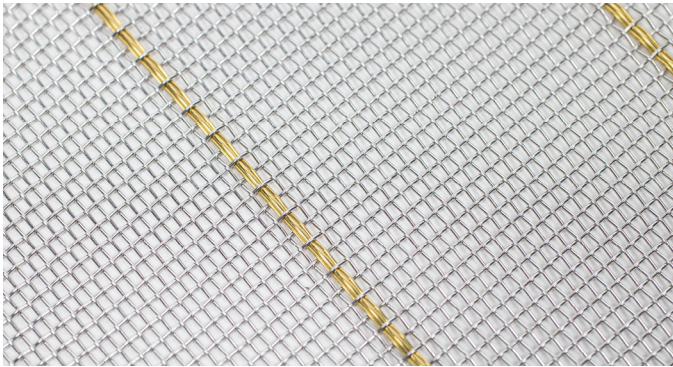

## Lines

Stainless steel mesh with colored accent wires.

*Edelstahlgewebe mit farbigen Akzent-Drähten.*



## Shield

Fine copper mesh – for design or shielding.

*Feines Kupfer-Mesh – für Design oder Abschirmung.*

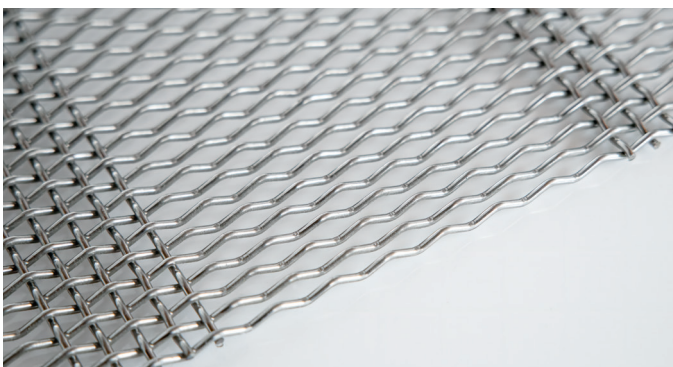

## Harp

Stable oblong mesh with wavy wires.

*Stabiles Gitter mit Langmaschen und gewellten Drähten.*

# We can do that too *Auch das können wir*

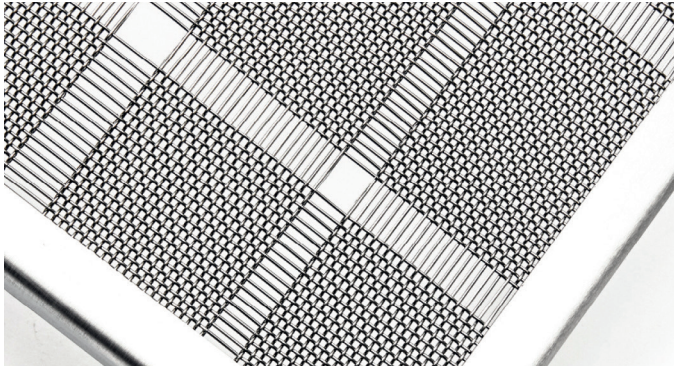

## Matrix

Stainless steel mesh with omitted wires.

*Edelstahlgewebe mit ausgelassenen Drähten.*

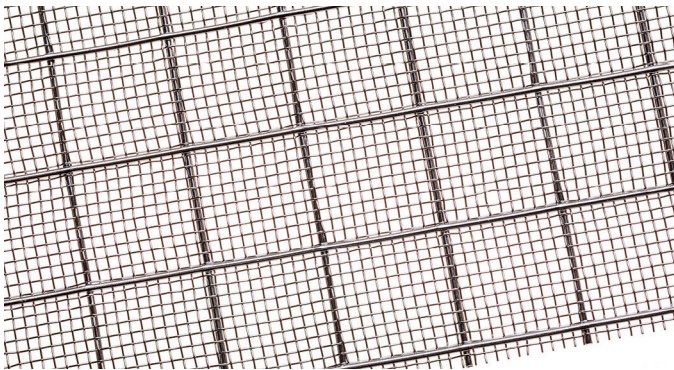

## Sandwich

Combination of fine woven mesh and stable welded mesh.

*Kombination aus feinem Drahtgewebe und stabilem Punktschweißgitter.*

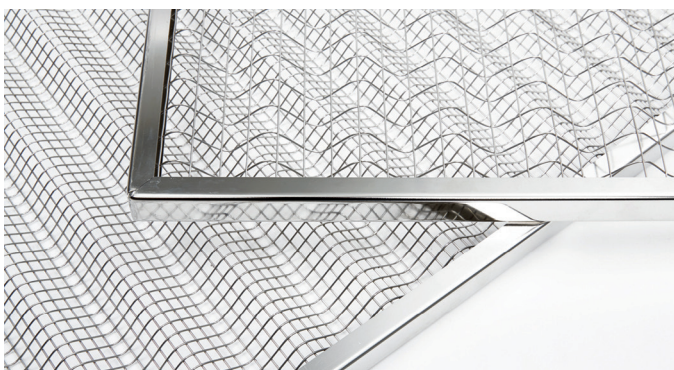

## Panels

Corrugated wire grids in frame, made of stainless steel, 60 x 60 cm.

*Gewellte Gitter im Rahmen, aus Edelstahl, 60 x 60 cm.*



## Coating

RAL powder coating is possible for certain types of mesh and grid.

*Für bestimmte Gewebe- und Gitter-Typen ist eine RAL-Pulverbeschichtung möglich.*



---

# Fixtures *Befestigung*

---

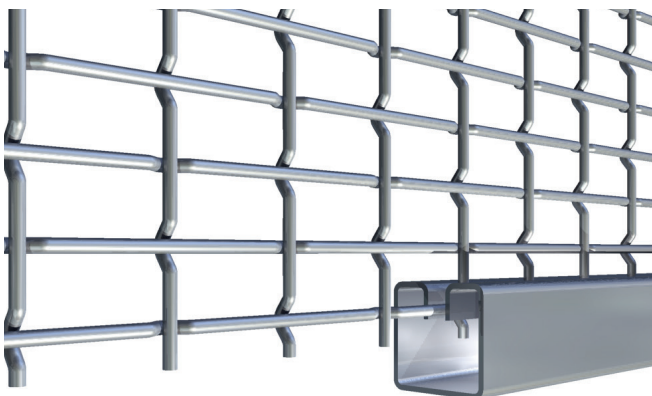
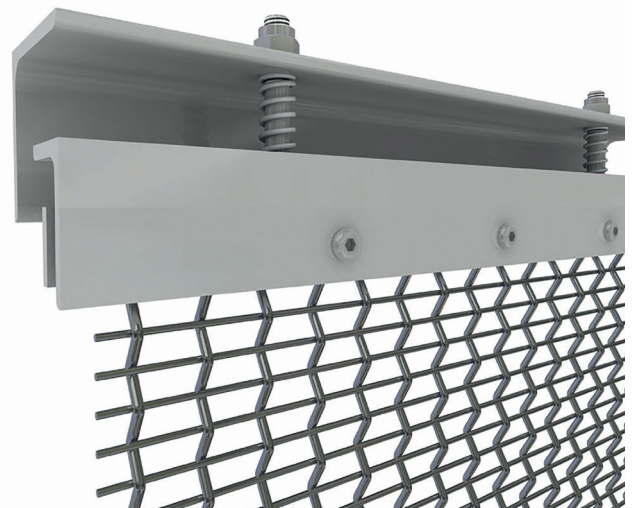
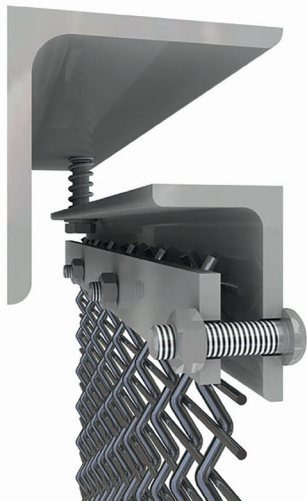
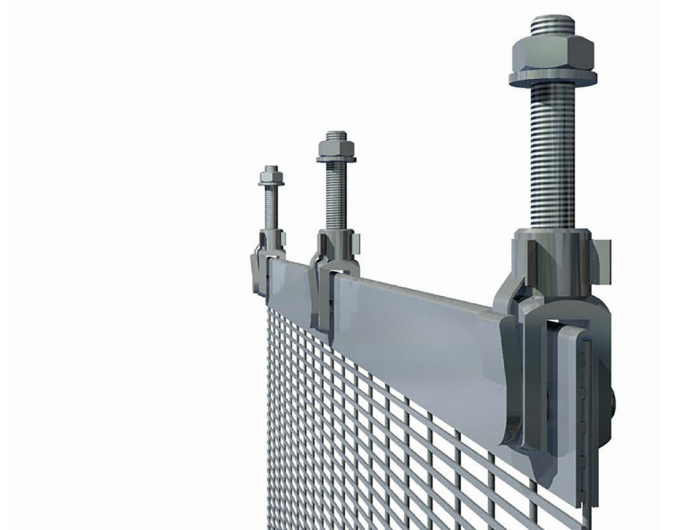
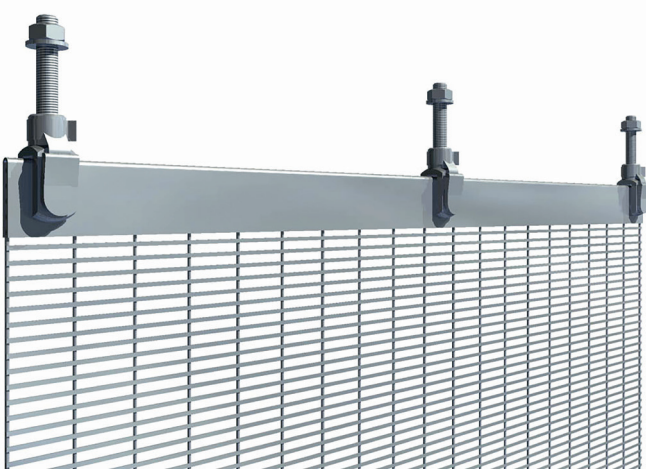



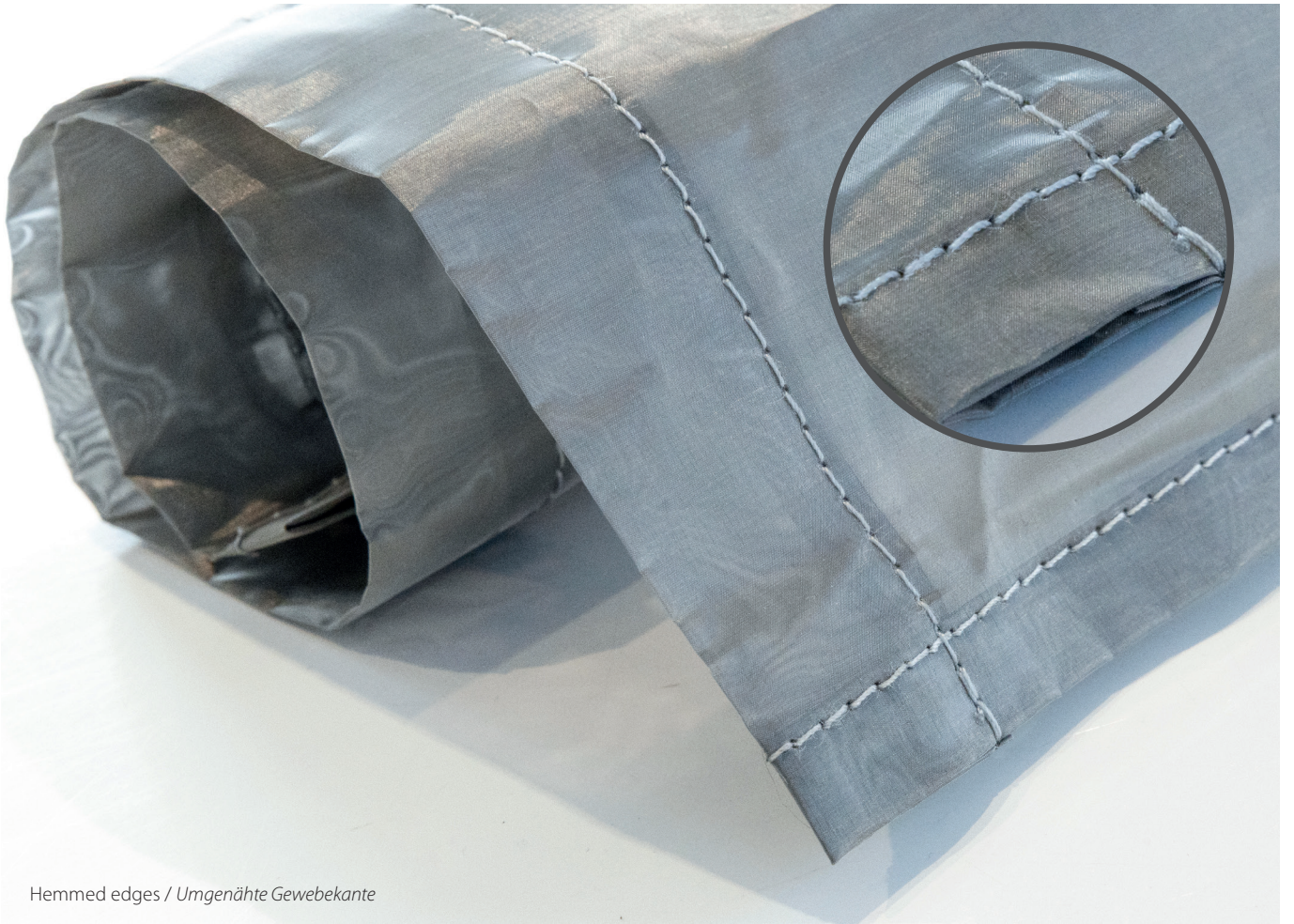

Hemmed edges / *Umgenähte Gewebekante*



PU edging with eyelets / *PU-Kante mit Ösen*



---

# Application examples

## *Anwendungsbeispiele*

---

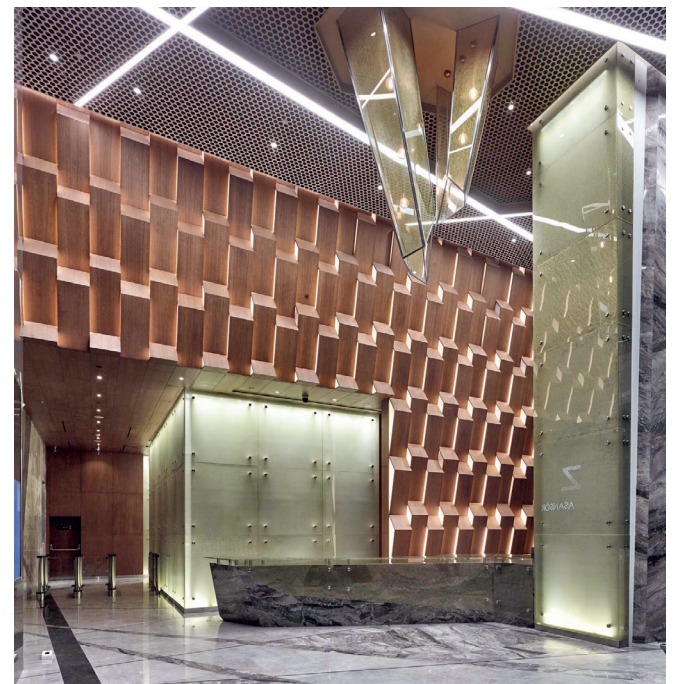
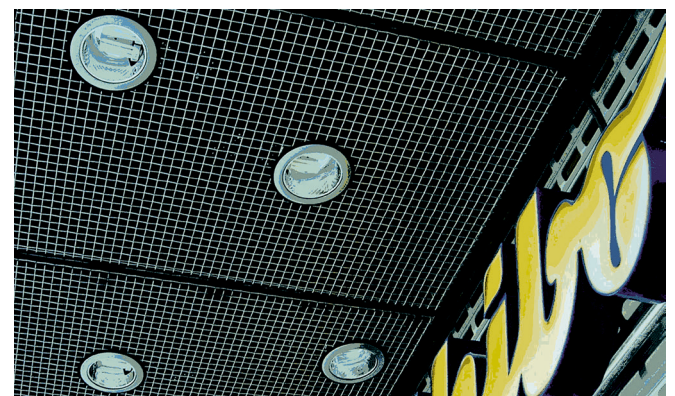







---

# Good to know ...

---

## Format & Piece Sizes

We usually supply our wire cloth in rolls. For most mesh types, the standard roll width is 1,520 mm. It is of course possible to cut the wire mesh to the customer's specifications.

Our sturdy wire grids are usually supplied as panels. We can produce grids directly in the panel size as required for installation at the customer's site.

Please note the maximum production width for our products. When selecting the piece sizes, the transportability and assembly conditions should always be taken into consideration.

## Materials

All MeshArt® architectural wire meshes are available in weather- and corrosion-resistant stainless steel. We use austenitic stainless steels, mainly in material grade AISI 304, 316L. In addition, wire cloth is available in brass finish as well as bronze, aluminum and galvanized.

Keep in mind that brass and bronze change color over time. A patina look develops, the development of which depends, among other things, on the air humidity.

## Fire protection class

There are European fire classes defined according to DIN EN 13501-1 and German fire classes defined according to DIN 4102-1. All building materials that are non-combustible and therefore do not pose a danger in the event of a fire belong to building material class A1.

All metal meshes made of stainless steel, steel, aluminum, copper, bronze or brass are assigned to fire protection class A1 (non-combustible).

## Delivery times

Usually, you will receive your architectural mesh within a few days. However, we cannot always keep our complete range of products in stock. We may first have to manufacture the type of product you require and source raw materials for it. This can result in a delivery time of several weeks, occasionally up to months.

## Prices

Unfortunately, we cannot provide you with a generally valid price list for our architectural meshes. As a manufacturer, we are subject to the constantly fluctuating prices of raw materials. In addition, the material, the quantity you require, as well as the effort required for any fabrication influence the final price.

We will be happy to provide you with an individual offer. Send us your request, please.

## Finishing treatments

**Electropolishing:** This electrochemical process removes micro-scale material from the surface to produce a burr-free, high-gloss surface.

**Pickling:** Used to remove all impurities from the stainless steel surface to keep it metallurgically pure. Pickling after welding is generally recommended ensuring the quality of the stainless steel material.

**Clear coat:** Treatment with Zapon coating protects non-ferrous metals, such as brass or bronze, from oxidation and tarnishing. The varnish has no active rust protection, it only protects by sealing.

**Coloring:** For some coarser wire meshes and grids there is a possibility of powder coating. This allows the application of all colors of the RAL scale.

## Mounting

The applications and places of use for our architectural meshes are diverse. As a result, there is no standard solution for fastening for every situation. In the following we show you some approaches. For detailed planning and execution on site, we recommend a qualified company.

**Do you have questions about MeshArt®?**

**Contact us - we will help you!**

---

# Gut zu wissen ...

---

## **Formate & Stückgrößen**

Unsere Drahtgewebe liefern wir in der Regel als Rollenware. Zuschnitte nach Vorgabe des Kunden sind selbstverständlich möglich.

Unsere stabilen Drahtgitter liefern wir meist als Tafelware. Wir können die Gitter direkt in der Panelgröße fertigen, wie sie für den Einbau beim Kunden benötigt werden.

Bitte beachten Sie bei unseren Produkten die jeweils maximale Fertigungsbreite/-größe. Bei der Wahl der Stückgrößen sollten stets auch die Transportfähigkeit und Montagebedingungen bedacht werden.

## **Material & Werkstoffe**

Alle MeshArt® Architekturgewebe sind in witterungs- und korrosionsbeständigem Edelstahl erhältlich. Wir verwenden austenitische Edelstähle, vorwiegend in der Werkstoffgüte 1.4301 o. 1.4404 (AISI 304, 316L). Darüber hinaus gibt es Drahtgewebe in verzinkter Ausführung sowie aus Aluminium, Messing und Bronze.

Zu bedenken ist: Messing und Bronze verändert mit der Zeit seine Farbe. Es entsteht eine Patina-Optik, deren Entfaltung unter anderem abhängig von der jeweiligen Luftfeuchtigkeit ist.

## **Brandschutzklasse**

Bei den Brandklassen gibt es europäische, die nach DIN EN 13501-1 sowie deutsche, die nach DIN 4102-1 definiert sind. Alle Baustoffe, die nicht brennbar sind und daher keine Gefahr im Falle eines Brandes darstellen, zählen zur Baustoffklasse A1.

Somit werden Metallgewebe aus Edelstahl, Stahl, Aluminium, Kupfer, Bronze oder Messing der Brandschutzklasse A1 zugeordnet (nicht brennbar).

## **Lieferzeiten**

Eine ganze Reihe von Architekturgeweben können wir bereits innerhalb weniger Tage liefern. Jedoch lässt sich die Vielzahl unserer Produkte nicht immer komplett am Lager halten. Eventuell müssen wir den von Ihnen gewünschten Produkttyp zunächst fertigen und dafür Vormaterial bestellen. Somit kann es zu einer Lieferzeit von mehreren Wochen kommen, gelegentlich bis zu drei Monaten.

## **Preise**

Für unsere Architekturgewebe können wir Ihnen leider keine allgemein gültige Preisliste zur Verfügung stellen. Als Hersteller sind wir nicht nur ständig schwankenden Vormaterialpreisen unterworfen, auch Materialgüte, Ihre jeweilige Bedarfsmenge sowie der Aufwand für etwaige Zuschnitte bestimmen den Endpreis.

Fragen Sie einfach bei uns an. Wir erstellen zügig Ihr individuelles Angebot.

## **Nachbehandlungen**

**Elektropolieren:** Durch dieses elektrochemische Verfahren wird Material im Mikro-Bereich von der Oberfläche abgetragen, sodass eine gratfreie, hochglänzende Oberfläche entsteht.

**Beizen:** Dient der Entfernung aller Verunreinigungen von der Edelstahloberfläche, um diese metallisch rein zu erhalten. Beizen nach Schweißen ist grundsätzlich empfehlenswert, um die Qualität des Werkstoffes Edelstahl zu sichern.

**Klarlack:** Eine Behandlung mit Zaponlack schützt Buntmetalle, wie Messing oder Bronze, vor Oxydationen und Anlaufen. Der Lack besitzt keinen aktiven Rostschutz, sondern er schützt durch seine abdichtende Wirkung.

**Färben:** Bei gröberen Drahtgeweben und Gittern besteht die Möglichkeit zu einer Pulverbeschichtung. Damit können sämtliche Farben der RAL-Skala aufgetragen werden.

## **Befestigung und Montage**

Die Anwendungsmöglichkeiten und Einsatzorte für unsere Architekturgewebe sind vielfältig. Daher existiert nicht für jegliche Gegebenheit eine Standardlösung zur Befestigung. Gerne zeigen wir Ihnen mögliche Ansätze und geben Tipps zur Umsetzung. Für die detaillierte Planung und Ausführung vor Ort empfehlen wir Ihnen allerdings ein entsprechendes Unternehmen aus dem Bereich Metallbau bzw. Messe- und Einrichtungsbau.

**Sie haben noch Fragen zu MeshArt®?  
Kontaktieren Sie uns!**



# MeshArt<sup>#</sup>

Dorstener Drahtwerke H.W. Brune & Co. GmbH  
Marler Straße 109  
46282 Dorsten

Your contact person /  
Ansprechpartner: Frank Tappe  
Phone: +49 2362 2099-20  
E-Mail: [info@meshart.de](mailto:info@meshart.de)  
[www.meshart.de](http://www.meshart.de)



Our distribution partners / *unsere Vertriebspartner*



Dorstener Tråd Norden AB  
Bergslagsvägen 22  
SE-612 37 Finspång

Phone/Telefon: +46 1221 43 00  
E-Mail: [dorstener@dorstener.se](mailto:dorstener@dorstener.se)  
[www.dorstener.se](http://www.dorstener.se)

## Britexco

Britexco SAS  
8, rue des frères Caudron  
78140 Vélizy Villacoublay

Phone/Telefon: +33 130 70 86 66  
E-Mail: [britexco@britexco.com](mailto:britexco@britexco.com)  
[www.britexco.com](http://www.britexco.com)



Moravské Drátovny Libina s.r.o.  
Libina 814  
788 05 Libina

Phone/Telefon: +420 583 233 747  
E-Mail: [mdl@mdl.cz](mailto:mdl@mdl.cz)  
[www.mdl.cz](http://www.mdl.cz)



Mallas Screens Dorstener S.L.  
C/Esqueis 33-35, Pol. Ind. Can Barri  
08415 Bigues i Riells (Barcelona)

Phone/Telefon: +34 93 713 19 44  
E-Mail: [msd@msdorstener.com](mailto:msd@msdorstener.com)  
[www.mallas-screens.com](http://www.mallas-screens.com)



Sovatec Industriale s.r.l.  
Viale della Vittoria 4  
15060 Stazzano (AL)

Phone/Telefon: +39 0143 633 544  
E-Mail: [info@sovatec.it](mailto:info@sovatec.it)  
[www.sovatec.it](http://www.sovatec.it)

Follow us / *Folgen Sie uns*

